

第53回

福岡市長杯サッカー大会

第38回 福岡市民総合スポーツ大会(冬期大会)

令和7年1月12日・13日・19日・26日 2月2日・9日・16日



会場

雁の巣レクリエーションセンター球技場D・E・
その他競技場 博多の森陸上競技場

主催／福岡市 福岡市教育委員会 (公財)福岡市スポーツ協会

NPO法人福岡市レクリエーション協会 福岡市スポーツ推進委員協議会

福岡市障がい者スポーツ協会 各区体育振興会

主管／市民総合スポーツ大会実行委員会 福岡市サッカー協会

後援／福岡地区社会人サッカーリーグ

大 会 役 員

市民総合スポーツ大会
大会会長

高 島 宗一郎 (福岡市長)

大会会長 千 葉 信 夫 (福岡市サッカー協会会長)

大会副会長 川 瀬 正 大 (福岡市サッカー協会副会長)

大会委員長 波多江 貴 志 (福岡市サッカー協会理事長)

委 員 古 川 毅 濱 野 純 也 荒 牧 昇 一 上 田 憲一郎
木 下 温 子 藤 元 篤 郎 松 尾 幸 一 渡 辺 佐久夫
小 串 隆 二 岩 本 英 明 森 賢太郎 藤 本 嘉 弘
堀 優 子 木 塚 秀 雄

競 技 役 員

競技委員長 永 翁 和 照

競技委員 渡 辺 佐久夫 武 末 明 谷 口 優 中牟田 晋
一 木 達 哉 占 部 和 宏 淀 川 勉 石 川 雅 史
田 中 守 彦 中 山 浩 二 片 山 哲 治 柳 田 康 昇
秋 元 肇 神 田 和 法 竹 原 哲 郎 大 城 雅 視

審判委員長 松 尾 幸 一

審判委員 三 留 清 美 馬 渡 信 哉 杉 山 亮 治 中 嶋 邦 晃
大 崎 稜 馬 淀 川 勉 藤 田 稔 荒 牧 新 一
大 崎 智 子 石 川 雅 史 嘉 村 隆 司 上 田 大 輔

記録報道委員長 一 木 達 哉

会場委員長 井 上 英 貴

大会事務局 渡 辺 佐久夫

令和6年度 第38回市民総合スポーツ大会冬期大会要項

第53回福岡市長杯サッカー大会

- 趣 旨 市民のスポーツニーズに応えると共に、日常スポーツ及び生涯スポーツの普及、競技団体としての発展を期する為に、市長杯シニアサッカー大会を開催する。
- 1:大会名称 第38回 市民総合スポーツ大会 冬季火会
第53回 福岡市長杯サッカー大会
- 2:主 催 福岡市 福岡市教育委員会 (公財) 福岡市スポーツ協会
NPO法人福岡市レクリエーション協会 福岡市スポーツ推進委員協議会
福岡市障がい者スポーツ協会 各区体育振興会
- 3:主 管 市民総合スポーツ大会実行委員会 福岡市サッカー協会
- 4:後 援 福岡地区社会人サッカーリーグ
- 5:期 間 令和7年1月12日(日)、13(月)、19日(日)、26日(日)
2月2日(日)、9日(日)、16日(日)、 7日間
- 6:会 場 雁の菜レクリエーションセンター球技場D・E、その他競技場、
博多の森陸上競技場
- 7:参加資格 福岡市内居住の社会人によるチームであること。
本年度、大学、高校に個人登録した選手及び高校生の出場は認めない。
チームの責任において登録選手全員が傷害保険に加盟していること。
- 8:開催方式 福岡地区社会人サッカーリーグのチームを主体とし、一般参加チームを含む60チームのトーナメント方式(敗者復活戦は行わない)により優勝チームを決定する。
- 9:試合方法 a. 試合時間は50分とする。4回戦以降は60分とする。
b. 勝敗が決しない場合は、PK方式により次回戦進出チームを決定する。
但し、決勝のみは20分の延長戦を行い、それでも決しない場合はPK方式により優勝を決定する。
c. 退場を命じられた選手は以後の試合に出場することは出来ない。
d. 警告については、累積2回につき次の1試合を出場停止とする。
e. 試合の競技規則は、本年度(財)日本サッカー協会競技規則による。
但し、交代人数は登録された5名以内とする。
f. 背番号は選手固有のものとする。登録番号以外では試合に出場出来ない。
g. 審判員は福岡地区社会人サッカーリーグの研修(有資格者)を兼ねるものとする。

10: 組合せ 前年度の優勝、準優勝の2チームをシードし、令和6年11月23日(土)に福岡市サッカー協会にて抽選し決定します。組み合わせ発表は、トーナメント表確定次第(公社)福岡県サッカー協会 HP上で行います。(12月上旬予定)

11: 参加申込 所定の用紙(メンバー表:未記入、記入漏れのあるものは受付できません)1通を作成し、プライバシーポリシー同意書及び参加料21,000円を同封の上、現金書留にて期限内に下記まで送付すること。※返信用封筒は不要
尚、抽選に残らなかったチームには参加料を返送させていただきます。

記

受付期間(期間厳守) 令和6年11月1日(金)～11月22日(金)必着
※受付開始前及び終了後に届いた参加申込は受付出来ません。

送付先 〒813-0018 福岡市東区香椎浜ふ頭1-2-16

福岡フットボールセンター内 福岡市サッカー協会
社会人担当 渡辺宛

- 12: 注意事項
- a. 登録された正・副のユニフォームを必ず持参すること。
 - b. 申し込み後の追加登録は出来ない。
 - c. 大会中の怪我、事故等大会本部は責任を負いませんので各チームの責任において対処すること。
 - d. ゴミは必ずチームの責任の下、全て持ち帰ること。
 - e. 駐車場では係員の指示に従い安全運転に心がけること。
 - f. 大会運営に支障をきたす行為を働いた場合は、チーム及び該当選手の以後の試合及び次年度以降の大会参加を禁止します。
 - g. 喫煙は指定された場所以外では禁止します。

13: 問合せ先 福岡市サッカー協会
第38回市民総合スポーツ大会 冬季大会
社会人担当 渡辺佐久夫 携帯:090-5382-8819

第38回福岡市民総合スポーツ大会



【グラウンド】

- (A) 雁の巣レクリエーションセンターその他球技場
- (D) 雁の巣レクリエーションセンター球技場(D)
- (E) 雁の巣レクリエーションセンター球技場(E)
- (F) 博多の森陸上競技場

(兼) 第53回福岡市長杯社会人サッカー大会

(前年準優勝)

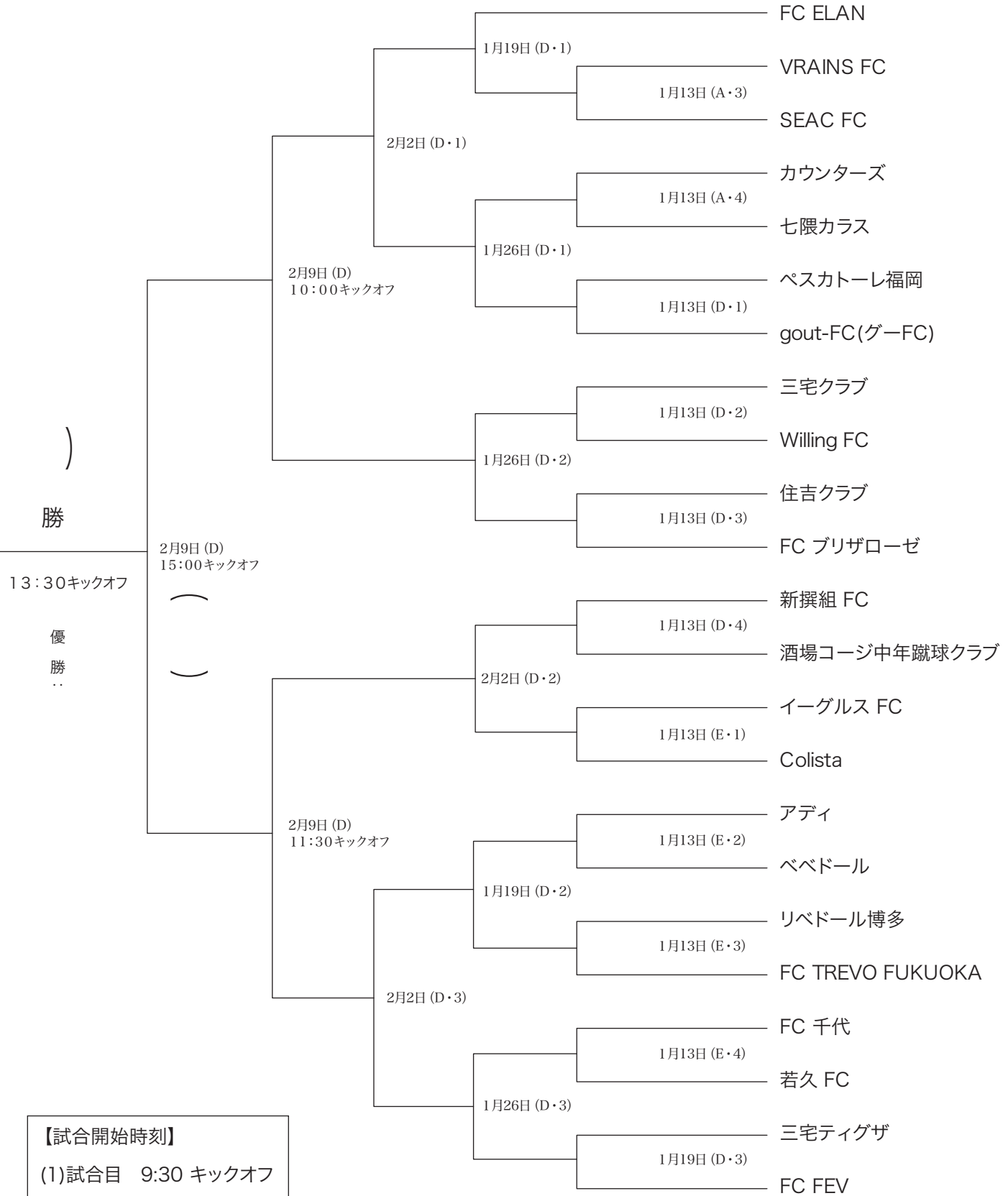

【試合開始時刻】

(1)試合目 9:30 キックオフ

(2)試合目 11:00 キックオフ

(3)試合目 12:30 キックオフ

(4)試合目 14:00 キックオフ

(5)試合目 15:30 キックオフ

福岡市長杯年次優勝・準優勝チーム名

1973年	第1回	① 福大工学部	② 福商トナカイクラブ
1974年	第2回	① 七隈トンビーズ	② 福商トナカイクラブ
1975年	第3回	① 福商トナカイクラブ	② 小郡クラブ
1976年	第4回	① 福岡教員クラブ	② 福商トナカイクラブ
1977年	第5回	① 福岡教員クラブ	② でんでん虫FC
1978年	第6回	① 香椎FC	② 七隈トンビーズ
1979年	第7回	① 香椎FC	② クレーダーイレブン
1980年	第8回	① 福岡教員クラブ	② 七隈トンビーズ
1981年	第9回	① 福商トナカイクラブ	② 七隈トンビーズ
1982年	第10回	① 福岡教員クラブ	② 七隈トンビーズ
1983年	第11回	① 宇美FC	② 福商トナカイクラブ
1984年	第12回	① 福岡教員クラブ	② 七隈トンビーズ
1985年	第13回	① 福商トナカイクラブ	② 福岡教員クラブ
1986年	第14回	① 七隈トンビーズ	② 福商トナカイクラブ
1987年	第15回	① 三宅クラブ	② 久山クラブ
1988年	第16回	① 三宅クラブ	② 久山クラブ
1989年	第17回	① ドライ・ドライ	② 三宅クラブ
1990年	第18回	① 宇美クラブ	② 七隈トンビーズ
1991年	第19回	① 九州三菱自動車	② 福岡朝鮮クラブ
1992年	第20回	① 七隈トンビーズ	② 七隈カラス
1993年	第21回	① 七隈トンビーズ	② モモチハマーズ
1994年	第22回	① オール西南	② 七隈トンビーズ
1995年	第23回	① 七隈ファミリーズ	② モモチハマーズ
1996年	第24回	① スプリントFC	② オール西南学院
1997年	第25回	① レックスFC	② 久山クラブ
1998年	第26回	① MOA I'S	② FC・ELAN
1999年	第27回	① グリーンラビッツ	② FC・GOALUS
2000年	第28回	① やなぎーズ	② 田原倶楽部
2001年	第29回	① CRASH	② レックスFC.
2002年	第30回	① 七隈トンビーズ	② 春日イーグルスFC
2003年	第31回	① 七隈トンビーズ	② FC GOALUS
2004年	第32回	① 七隈トンビーズ	② 七隈マスターズ
2005年	第33回	① 七隈マスターズ	② BENEFIS
2006年	第34回	① 三宅クラブ	② 春日イーグルスFC
2007年	第35回	① 三宅クラブ	② スプリントFC
2008年	第36回	① 森都主FC	② 七隈カラス
2009年	第37回	① 三宅クラブ	② One Soul.c 福岡
2010年	第38回	① 三宅クラブ	② ユベントス
2011年	第39回	① FC 千代	② パエリアFC
2012年	第40回	① F.C. ELAN	② テンペスターレ
2013年	第41回	① F.C. ELAN	② FC 千代
2014年	第42回	① 三宅クラブ	② くいだおれ
2015年	第43回	① 三宅クラブ	② 住吉クラブ
2016年	第44回	① F.C. ELAN	② やなぎーズ
2017年	第45回	① 三宅クラブ	② 板付クラブ
2018年	第46回	① 三宅クラブ	② FC 千代
2019年	第47回	① 三宅クラブ	② FC Bondith
2020年	第48回	① 森都主FC	② 三宅クラブ
2021年	第49回	① 光陽クラブ	② Passcharise
2022年	第50回	① 七隈トンビーズ	② 三宅ティグザ
2023年	第51回	① アディ	② 光陽クラブ
2024年	第52回	① Passcharise	② FC ELAN

Passcharise(パスチャライズ)					
監督	川本夏実		主将	大塚健太郎	
背番号	ポジション	氏名	年齢	前登録チーム名	
1	GK	安藤健斗	22	長崎総合科学大学附属	
2	MF	藤山晴太郎	22	川副クラブ	
3	DF	横山光	32	住吉クラブ	
4	DF	吉見和恭	34	駒澤大学サッカー同好会	
6	MF	石見誠	37	板付FC	
8	DF	松崎基軌	36	北芝電機	
9	FW	竹下昂	28	桃山学院大学	
10	DF	江崎晃大	28	福岡大学、板付FC	
11	MF	福山口大	24	七隈トビーズ、大牟田サッカークラブ	
12	DF	溝山幸真	31	NISSIN IL SOLE FC	
13	MF	山田下健太郎	23	上武大学体育会サッカー部	
14	MF	山田大	27	レイジェンド滋賀、滋賀U	
15	DF	安小藤匠史	27	中央大学体育会フットサルクラブ	
16	DF	小宮林内	29	川副クラブ	
17	FW	清水裕	24	大阪産業大学	
18	DF	平清浩	30	大阪経済大学、feriz	
19	MF	橋本拓	34	泉州蹴球クラブ	
20	FW	橋本井	27	F C 鳥栖	
21	DF	松岡平	40	ニューウェーブ北九州	
22	FW	陶山岡	25	阪南大学	
23	GK	森迫大	27	久留米AZALEA	
24	MF	藤村裕	25	三宅ティグザ	
25	DF	藤村祥	22	七隈トビーズ	
26	MF	是枝玲	22	霧島レッズ	
27	FW	保北枝	24	福山大学、川副クラブ	
28	DF	世利孝	37	FC今治、アハマペー福岡	
30	MF	又野利	36	F C 鳥栖	
31	GK	吉瀬春	22	七隈トビーズ	
7	MF	野田太	21	蹴友クラブ	
ユニホーム	FP 正	FP 副	GK 正	GK 副	
シャツ	白	青	赤	緑	
ショーツ	白	青	赤	緑	
ストッキング	白	青	赤	緑	

太宰府市役所サッカー部					
監督	小屋野侑		主将	小屋野侑	
背番号	ポジション	氏名	年齢	前登録チーム名	
1	GK	安武竜太郎	33		
2	DF	眞鍋達也	48		
3	DF	丸山遼	23		
4	DF	桐田真太郎	31		
6	DF	方地恭平	34		
7	FW	方谷浩太郎	34		
8	MF	山本起大	30		
9	FW	田中元	31		
10	MF	小屋野侑	26		
11	DF	水上昇	24		
12	MF	太田耕介	31		
13	GK	池田匠	28		
14	MF	宮川見	33		
15	MF	小野諒	23		
16	FW	小林俊明	35		
17	DF	角谷勇和	38		
18	MF	角谷基	25		
19	DF	西岡涉	44		
21	DF	楠本健	25		
23	MF	椋山治	34		
24	MF	福嶋正	23		
ユニホーム	FP 正	FP 副	GK 正	GK 副	
シャツ	水色	白	緑	エンジ	
ショーツ	白	紺	緑	エンジ	
ストッキング	白	紺	緑	エンジ	

やなぎーず					
監督	川田剛士		主将	貞野誉人	
背番号	ポジション	氏名	年齢	前登録チーム名	
29	DF	貞野誉人	20		
5	MF	北野央貴	34		
18	FW	柳田昇汰	20		
15	DF	宮本楓	22		
3	DF	田中佳秀	21		
2	DF	鳥取暉	22		
7	FW	塚本洸	37		
16	MF	松浦睦	21		
12	MF	児玉泰心	20		
26	FW	野元希	27		
10	MF	橋本龍一	28		
27	MF	徳山怜	21		
28	DF	藤山太	22		
20	MF	山下拓	22		
21	MF	中村希	25		
39	MF	今井太	26		
25	GK	中久保了	24		
9	MF	岡来樹	21		
8	MF	清原寛	34		
11	MF/GK	大場嘉	28		
13	MF	中川誠	21		
ユニホーム	FP 正	FP 副	GK 正	GK 副	
シャツ	赤	白	黄	グレー	
ショーツ	黒	白	黄	グレー	
ストッキング	赤	白	黄	グレー	

amibora					
監督	山口翔也		主将	森山拓哉	
背番号	ポジション	氏名	年齢	前登録チーム名	
23	GK	山口翔也	35	amibora	
99	GK	山口翔也	32	amibora	
4	DF	西岡卓	31	amibora	
14	DF	森山拓	32	amibora	
16	DF	森山拓	32	amibora	
19	DF	浦富和	32	amibora	
20	DF	中智智	31	amibora	
29	DF	原野洋	32	amibora	
30	DF	野村昭	30	amibora	
3	MF	山崎達	32	amibora	
7	MF	山崎剛	32	amibora	
8	MF	山金幸	34	amibora	
9	MF	塚田大	31	amibora	
10	MF	山田大	31	amibora	
11	MF	山渡要	32	amibora	
12	MF	園川弘	32	amibora	
15	MF	尾崎武	19	amibora	
18	MF	松繁隆	30	amibora	
21	MF	原孝明	32	amibora	
24	MF	黒岩基	31	amibora	
32	MF	伊藤祐	30	amibora	
39	MF	藤谷和	29	amibora	
47	MF	福田征	31	東福岡	
88	MF	福幸克	25	amibora	
6	FW	眞鍋諒	32	amibora	
13	FW	眞林健	31	amibora	
22	FW	西村真	31	amibora	
37	FW	池大貴	26	amibora	
77	FW	石直樹	32	amibora	
ユニホーム	FP 正	FP 副	GK 正	GK 副	
シャツ	青	白	グレー	黄色	
ショーツ	青	白	グレー	黄色	
ストッキング	青	白	グレー	黄色	

チーム舞鶴						
監督	馬場 智		主将	木下 将太		
背番号	ポジション	氏 名		年齢	前登録チーム名	
97	GK	渡邊 純也	26	チ	ム	舞鶴
91	GK	竹田 尚高	28	チ	ム	舞鶴
12	MF	斐場 智太	22	チ	ム	舞鶴
15	DF	馬場 剛太	47	チ	ム	舞鶴
10	FW	佐藤 裕真	42	チ	ム	舞鶴
6	MF	高谷 川太	30	チ	ム	舞鶴
18	MF	長谷川 真祥	29	チ	ム	舞鶴
9	FW	日高 吾雄	39	チ	ム	舞鶴
14	MF	中筋 下哉	41	チ	ム	舞鶴
13	FW	木下 将太	31	チ	ム	舞鶴
8	MF	徳崎 也輝	28	チ	ム	舞鶴
4	MF	永山 浦村	29	チ	ム	舞鶴
3	MF	杉浦 武太	29	チ	ム	舞鶴
40	FW	中野 尚太	28	チ	ム	舞鶴
11	FW	吉野 希太	22	チ	ム	舞鶴
44	DF	西丸 航雄	29	チ	ム	舞鶴
33	MF	丸山 本富	28	チ	ム	舞鶴
20	MF	丸山 徳愛	28	チ	ム	舞鶴
25	MF	稲垣 康快	22	チ	ム	舞鶴
2	DF	徳城 昇	28	チ	ム	舞鶴
16	MF	飯沼 勇貴	22	チ	ム	舞鶴
7	MF	城戸 丞岳	27	チ	ム	舞鶴
17	MF	飯尾 山塚	27	チ	ム	舞鶴
28	FW	瀧谷 太斗	30	チ	ム	舞鶴
39	MF	水谷 貴夫	27	チ	ム	舞鶴
21	MF	村山 岳太	21	チ	ム	舞鶴
5	DF	矢野 人平	24	チ	ム	舞鶴
1	GK	飯塚 中田	28	チ	ム	舞鶴
23	MF	小田 平樹	22	チ	ム	舞鶴
24	MF	田口 平樹	22	チ	ム	舞鶴
27	MF	武田 平樹	22	チ	ム	舞鶴
29	DF	坂口 平樹	24	チ	ム	舞鶴
ユニホーム	FP 正	FP 副	GK 正	GK 副		
シャツ	赤	青	緑	黄		
ショーツ	赤	青	緑	黄		
ストッキング	赤	青	緑	黄		

FCミルフ						
監督	田上 銀志		主将	田上 銀志		
背番号	ポジション	氏 名		年齢	前登録チーム名	
1	GK	八木 滉心	21	百道	中学校	サッカー部
4	DF	中野 匠匠	21	西南	FC	
5	DF	安河内 陽翔	21	福翔	高校	
27	DF	南里 練雅	21	福翔	高校	
45	DF	野口 飛雅	21	長崎	総科	
3	MF	永野 真斗	21	平尾	中学校	サッカー部
7	MF	梅村 拓輝	21	西南	FC	
8	MF	西村 勇一	21	九産	大	
10	MF	千原 孝一	21	T I N O		
13	MF	松本 悠一	21	九産	附属	高校
14	MF	田上 銀志	21	東福	岡	
18	MF	谷口 啓生	21	東福	岡	
23	MF	渡邊 泰之	21	福翔	高校	
40	MF	瀬田 斗太	21	小福	倉	北校
63	MF	黒野 大希	21	柏陵	高校	
9	FW	中野 大崇	21	福翔	高校	
11	FW	神田 斗太	21	福翔	高校	
15	FW	武田 翔太	21	日南	高校	
22	FW	藤井 大禧	21	高宮	中	サッカー部
99	FW	平野 大滯	21	福翔	高校	
20	FW	梅野 大滯	21	飯塚	高校	
ユニホーム	FP 正	FP 副	GK 正	GK 副		
シャツ	白	蛍光黄	緑	グレー		
ショーツ	紺	蛍光黄	緑	グレー		
ストッキング	白	黄	緑	グレー		

福岡県庁サッカー部						
監督	畑野 貢二		主将	山ノ内 拓哉		
背番号	ポジション	氏 名		年齢	前登録チーム名	
1	GK	辛島 涼太	32	福岡	県庁	サッカー部
2	MF	倉田 平	21	福岡	県庁	サッカー部
3	DF	花田 耕幸	36	福岡	県庁	サッカー部
4	DF	中山 幸星	25	福岡	県庁	サッカー部
5	DF	山内 幸拓	35	福岡	県庁	サッカー部
6	DF	逆瀬 川哉	35	福岡	県庁	サッカー部
7	MF	角田 泰進	23	福岡	県庁	サッカー部
8	MF	梅津 康介	34	福岡	県庁	サッカー部
9	FW	勝谷 昂次	25	福岡	県庁	サッカー部
10	MF	松崎 寛次	33	福岡	県庁	サッカー部
11	FW	雨丸 磨斗	32	福岡	県庁	サッカー部
12	MF	丸井 泰寛	29	福岡	県庁	サッカー部
13	DF	楠本 寛太	25	福岡	県庁	サッカー部
14	MF	松本 志人	24	福岡	県庁	サッカー部
15	FW	糸本 永直	26	福岡	県庁	サッカー部
16	MF	相森 太朗	20	福岡	県庁	サッカー部
17	DF	樋口 佳樹	26	福岡	県庁	サッカー部
18	MF	渡辺 慎多	22	福岡	県庁	サッカー部
20	DF	本渡 悠貴	32	福岡	県庁	サッカー部
21	GK	上坂 悠介	29	福岡	県庁	サッカー部
23	MF	坂口 隆介	24	福岡	県庁	サッカー部
24	DF	鷲内 慶大	44	福岡	県庁	サッカー部
25	MF	中崎 翔大	18	福岡	県庁	サッカー部
26	MF	内中 大兵	23	福岡	県庁	サッカー部
27	MF	古閑 介	24	福岡	県庁	サッカー部
28	MF	大濱 光	22	福岡	県庁	サッカー部
30	GK	菅見 友徳	24	福岡	県庁	サッカー部
44	MF	花岡 友徳	48	福岡	県庁	サッカー部
ユニホーム	FP 正	FP 副	GK 正	GK 副		
シャツ	赤	白	黄	緑		
ショーツ	赤	白	黄	緑		
ストッキング	赤	白	黄	緑		

ユイモーレ奄美						
監督	山本 翔		主将	富田 一生		
背番号	ポジション	氏 名		年齢	前登録チーム名	
1	GK	福永 大輝	26	筑水	高校	
46	GK	鈴木 貴陸	27	秀岳	館	高校
3	DF	稲塚 昂	26	秀岳	館	高校
4	DF	山下 嵐	29	福工	O B	
5	DF	富田 一	29	B R E M E N		
23	DF	松尾 蓮	26	佐賀	大学	
84	DF	大橋 駿介	24	松陽	高校	
6	MF	岸部 義綱	25	日章	学園	高校
7	MF	桐山 尚也	25	人吉	ニ	中学校
14	MF	福田 哲平	22	西日本	シティ	FC
27	MF	冬野 亘	26	福岡	県立	大学
29	MF	徳永 悠真	27	香椎	山の手	FC
60	MF	南拓 真	22	三瀨	高校	
80	MF	石橋 涼太	24	清流	高校	
87	MF	宮本 拓弥	20	琉球	大学	
9	FW	大谷 泰生	26	チャレンジャー	ズ	フットボール
17	FW	藤井 祐樹	25	福工	O B	
18	FW	山本 翔平	29	長崎	南山	高等学校
52	FW	早川 祥平	27	FC	JUNGE	
99	FW	中橋 凛太郎	24			
ユニホーム	FP 正	FP 副	GK 正	GK 副		
シャツ	青	白	緑	橙		
ショーツ	白	青	緑	橙		
ストッキング	青	白	緑	橙		

光陽クラブ					
監督	生田 法大		主将	松永 泰聖	
背番号	ポジション	氏名	年齢	前登録チーム名	
1	GK	松元 卓巳	34	九州共立大学	
2	DF	那須 勇斗	23	七隈トンビーズ	
3	DF	松永 泰聖	29	久留米大学	
4	DF	福谷 輝	22	七隈トンビーズ	
5	MF	松野 大士	23	七隈トンビーズ	
6	DF	山田 健太郎	32	蹴友クラブ	
7	MF	山田 健太郎	34	時津FC	
8	FW	永西 元氣	26	アデイ	
9	MF	山田 秀明	35	九州国際大学	
10	MF	鎌田 航平	25	FC.TOSU	
11	MF	千葉 温	24	FC.TOSU	
12	MF	田崎 亮	22	七隈トンビーズ	
13	MF	森 蒼一郎	22	七隈トンビーズ	
14	MF	坂元 正都	32	FC.TOSU	
15	FW	許斐 昭輔	32	七隈トンビーズ	
16	FW	山田 啓輔	29	FCアグリカミーニョ	
17	FW	正岡 汰	21	七隈トンビーズ	
18	MF	大城 翼	22	七隈トンビーズ	
19	GK	大三 真聖	22	七隈トンビーズ	
20	MF	甲斐 寛二	21	七隈トンビーズ	
21	DF	小高 乃典	23	七隈トンビーズ	
22	MF	小高 丞	22	七隈トンビーズ	
23	GK	馬松 宏	34	FCトリコロール	
24	FW	梶 健悟	30	FC延岡AGATA	
25	MF	倉持 陽大	21	希望が丘高校	
26	MF	中平 大介	22	FC高代	
ユニホーム	FP 正	FP 副	GK 正	GK 副	
シャツ	青	グレー	黄	黄	
ショーツ	青	グレー	黄	黄	
ストッキング	青	グレー	黄	黄	

ちゅ〜りっぷ					
監督	井上大 樹		主将	中村 裕也	
背番号	ポジション	氏名	年齢	前登録チーム名	
1	GK	加藤 駿吾	30	ちゅ〜りっぷ	
2	DF	白川 継平	34	ちゅ〜りっぷ	
3	DF	川野 順陽	19	ちゅ〜りっぷ	
4	DF	小田 陽一郎	34	ちゅ〜りっぷ	
5	DF	小野 修平	34	ちゅ〜りっぷ	
6	MF	長友 開生	23	ちゅ〜りっぷ	
7	MF	五藤 高志	47	ちゅ〜りっぷ	
8	FW	前田 稜	30	ちゅ〜りっぷ	
9	DF	柴田 瞭	28	ちゅ〜りっぷ	
10	FW	柴幸 和道	37	ちゅ〜りっぷ	
11	MF	中田 尚吾	29	ちゅ〜りっぷ	
13	MF	南島 吾	31	ちゅ〜りっぷ	
14	MF	西島 吾	34	ちゅ〜りっぷ	
15	DF	田中 誠	31	ちゅ〜りっぷ	
16	DF	川淵 洗也	36	ちゅ〜りっぷ	
17	MF	長澤 隆司	33	ちゅ〜りっぷ	
18	FW	須賀 雄哉	34	ちゅ〜りっぷ	
19	MF	向井 佑斗	31	ちゅ〜りっぷ	
20	MF	松田 孝司	30	ちゅ〜りっぷ	
21	MF	志岐 常和	27	ちゅ〜りっぷ	
22	FW	山口 寿輝	24	ちゅ〜りっぷ	
23	DF	山本 涼太	26	ちゅ〜りっぷ	
24	FW	井上 大樹	37	ちゅ〜りっぷ	
25	DF	中村 裕也	31	ちゅ〜りっぷ	
32	MF	斎藤 幸一郎	31	ちゅ〜りっぷ	
36	DF	梅田 健太郎	37	ちゅ〜りっぷ	
42	GK/FW	岡田 真弥	34	ちゅ〜りっぷ	
ユニホーム	FP 正	FP 副	GK 正	GK 副	
シャツ	赤	青	黄	緑	
ショーツ	赤	黒	黄	緑	
ストッキング	赤	青	黄	緑	

七隈ファミリーズ					
監督	黒木 敏彦		主将	佐藤 拓郎	
背番号	ポジション	氏名	年齢	前登録チーム名	
1	GK	石丸 秀幸	43	七隈ファミリーズ	
2	FW	橋口 凌	21	七隈ファミリーズ	
7	MF	古藤 翔	21	七隈ファミリーズ	
8	MF	福井 良輔	21	なし	
9	DF	松野 倭也	23	七隈ファミリーズ	
10	MF	宇山 健太	25	七隈ファミリーズ	
11	MF	箕輪 瑠依	27	七隈ファミリーズ	
12	MF	西津 晃裕	21	なし	
13	FW	窪津 貴	25	七隈ファミリーズ	
14	FW	佐藤 拓郎	26	七隈ファミリーズ	
15	MF	本木 賢悟	26	なし	
16	MF	河村 星太	21	なし	
17	DF	武内 紘太郎	36	七隈ファミリーズ	
18	MF	武興 樹友	39	七隈ファミリーズ	
19	DF	矢渡 岳	26	七隈ファミリーズ	
20	MF	山本 雅也	25	なし	
22	DF	山口 拓也	39	七隈ファミリーズ	
24	MF	山矢 勇樹	24	七隈ファミリーズ	
25	MF	千葉 宗汰	26	七隈ファミリーズ	
28	DF	坂本 健太郎	44	七隈ファミリーズ	
29	GK	黒木 敏彦	44	七隈ファミリーズ	
31	DF	堀 風斐	21	七隈ファミリーズ	
32	DF	久保 駿斗	26	七隈ファミリーズ	
34	MF	小宮 裕利	44	七隈ファミリーズ	
36	DF	友利 貴	30	なし	
84	MF	釜賀 智大	25	七隈ファミリーズ	
ユニホーム	FP 正	FP 副	GK 正	GK 副	
シャツ	青	赤	緑	黄	
ショーツ	青	白	緑	黄	
ストッキング	青	黒	緑	黄	

ROYAL STANDARD					
監督	毛利 哲朗		主将	本江 嘉将	
背番号	ポジション	氏名	年齢	前登録チーム名	
1	GK	新納 琉冬	18		
2	DF	小宮 聖大	19		
5	DF	藤野 聖	22		
6	MF	奥村 嘉仁	19		
8	MF	満野 貴優	20		
9	FW	祝 海翔	24		
13	MF	藤川 莉玖	20		
18	MF	徳丸 峻平	22		
20	MF	古賀 雅崇	27		
23	GK	近藤 空	21		
27	MF	本江 嘉将	24		
40	DF	廣天 馬	20		
54	MF	森園 琳久	20		
60	DF	山中 隆史	21		
66	DF	森保 光生	21		
73	MF	田代 千尋	27		
75	MF	椎名 爽太	21		
78	DF	川畑 佳輝	20		
81	DF	本野 岡良	21		
86	MF	野中 翔太	19		
94	MF	神野 修	19		
97	DF	太田 康	20		
99	GK	田平 邦	20		
ユニホーム	FP 正	FP 副	GK 正	GK 副	
シャツ	ブルー	ホワイト	レッド	オレンジ	
ショーツ	ネイビー	ホワイト	レッド	オレンジ	
ストッキング	ネイビー	ホワイト	レッド	オレンジ	

森都主F.C.				
監督	山田 雄一郎		主将	後藤 栄太
背番号	ポジション	氏名	年齢	前登録チーム名
1	GK	藤井 走太郎	27	折尾愛真高校
4	DF	松岡 将器	37	光陵高校
5	DF	藤井 拓郎	24	アデイ
6	MF	後藤 栄太	29	福岡教育大学
7	MF	西神 田貴文	36	光陽クラブ
8	MF	西神 谷郁人	26	九州国際大学
9	FW	小西 康仁	26	九州共立大学
10	MF	大石 宏樹	33	新宮FC
11	FW	安藤 拓馬	33	福岡魁誠高校
13	DF	柳瀬 大瑚	26	九産大九州高校
14	MF	新田 隆也	37	東海第五高校
15	MF	田中 隆心	27	九州共立大学
16	MF	生田 音亮	20	希望が丘高校
17	DF	清水 亮介	35	光陽クラブ
18	MF	網谷 次郎	33	東海第五高校
19	DF	西村 将吾	37	東海第五高校
20	GK	三浦 亘太	37	筑陽学園高校
23	MF	柳瀬 結和	21	九産大九州高校
24	DF	那須 和政	27	東芝FC
28	FW	松野 浩之	27	九州国際大学
33	MF	草野 晋之介	36	宗像高校
38	DF	高宮 成空	26	ALL ROUNDER F.C.
41	FW	森田 竜成	23	福岡教育大学
88	DF	炭床 空平	27	鹿児島実業高校
99	DF	天賀 良	38	光陽クラブ
ユニホーム	FP 正	FP 副	GK 正	GK 副
シャツ	青	白	グレー	赤
ショーツ	青	紺	グレー	赤
ストッキング	青	白	グレー	赤

FC UTAGE				
監督	坂本 麟太良		主将	手嶋 稜
背番号	ポジション	氏名	年齢	前登録チーム名
1	GK	河村 樹	26	
4	DF	西村 匠汰	26	
6	DF	山本 兼聡	26	
14	DF	中村 勇斗	26	
66	DF	結城 千慶	26	
77	DF	林 大悟	25	
17	MF	手嶋 稜	27	
7	MF	渡邊 拓海	25	
76	MF	井上 風羽	26	
39	MF	宮崎 悠太	25	
11	MF	坂本 麟太良	26	
32	MF	大久保 巨輝	26	
23	MF	野頭 蓮	25	
18	FW	小餅 元氣	26	
9	FW	餅林 大広	27	
10	FW	椿 晃典	25	
8	FW	西田 晃典	25	
37	FW	西 喜	27	
59	DF	辻 本 貴郁	26	
ユニホーム	FP 正	FP 副	GK 正	GK 副
シャツ	水色	白	赤	緑
ショーツ	黒	白	赤	緑
ストッキング	水色	白	赤	緑

MAGIEGO☆WAVE				
監督	永翁 和照		主将	松尾 浩史
背番号	ポジション	氏名	年齢	前登録チーム名
2	DF	松村 龍治	36	プリマベール福岡
3	MF	橋浦 亮	35	AMEIXA FOOTBALL CLUB
4	DF	山浦 淳	30	八女高校
5	DF	横野 哲	39	広島市立大学サッカー部
6	MF	伊東 我	36	AMEIXA FOOTBALL CLUB
7	MF	岡中 永直	35	FC TURKGUCU FUKUOKA 21
8	MF	竹通 光	32	F C 深江
9	FW	通山 竜之介	36	浦生 F C
10	MF	富山 永晶	39	立命館アジア太平洋大学
11	MF	富川 聖平	26	FC TURKGUCU FUKUOKA 21
13	FW	小浦 雅也	42	FC TURKGUCU FUKUOKA 21
14	MF	高橋 聖之也	22	博多高校
17	MF	高橋 祐貴	32	Tokyo Tech AFC
18	DF	加須 浩史	37	佐世保西高校
20	DF	松尾 浩史	42	マジエゴ☆ウェーブ
21	MF	斎藤 慎吾	33	FC TURKGUCU FUKUOKA 21 II
22	MF	藤島 悠人	25	福岡講倫館高等学校
23	MF	石倉 達也	24	福岡大学サッカー愛好会七隈カラス
24	DF	大塚 陸	25	松山南高校
25	MF	大塚 雄	37	レックスフットボールクラブ
26	DF	柴月 拓亮	25	埼玉県立越谷南高校
29	DF	野口 亮太	41	レアッソ福岡FC
31	MF	八木 啓一	38	福岡リゾート&スポーツ専門学校
36	FW	久保 昌彦	36	AMEIXA FOOTBALL CLUB
39	FW	石田 希彦	31	熊本大学理学部FC
40	MF	小林 希	35	柏陵高校
52	GK	小益 留一	24	福岡工業高校
54	GK	山内 修平	31	土佐塾高校
55	MF	内藤 佑一	40	S S クラブ
65	MF	中屋 燎	24	大津高等学校
77	GK	岡村 寿広	53	R e g a l o
84	DF	岡羽 柴武	47	でんでんむしシニア笹丘
88	MF	小柳 平	38	マジエゴ☆ウェーブ
90	FW	小柳 諒	28	AFC Zephyr
91	MF	小田 谷	25	AFC Zephyr
99	FW	小田 健	32	香椎・山の手フットボールクラブ
ユニホーム	FP 正	FP 副	GK 正	GK 副
シャツ	黄	青	赤	緑
ショーツ	白	青	赤	緑
ストッキング	白	青	赤	緑

アスル・セレステ糸島				
監督	栗野 一隆		主将	武富 大雅
背番号	ポジション	氏名	年齢	前登録チーム名
22	GK	三 吾	24	
14	MF	郡 圭	24	
11	MF	武 晃	24	
30	MF	山 富	24	
13	DF	西 下	24	
33	DF	柿 田	24	
90	DF	鬼 添	24	
6	DF	近 木	24	
18	MF	穴 井	24	
8	FW	児 玉	24	
10	FW	松 藤	24	
7	FW	金 子	24	
16	FW	児 島	23	
5	DF	船 津	24	
67	DF	荒 木	24	
9	FW	川 口	24	
88	FW	上 河	24	
ユニホーム	FP 正	FP 副	GK 正	GK 副
シャツ	ピンク	白	青	ピンク
ショーツ	紫	白	青	ピンク
ストッキング	赤	白	青	ピンク

七隈トンビーズ					
監督	喜多翔太		主将	喜多翔太	
背番号	ポジション	氏名	年齢	前登録チーム名	
1	GK	福田和也	21	七隈カラス	
2	DF	玉利星流	21	七隈カラス	
3	DF	岡田佳大	21	七隈カラス	
4	DF	伊藤大暉	20	七隈カラス	
7	DF	馬匠太朗	21	筑紫高校	
8	DF	喜多翔太	20	七隈カラス	
10	MF	與猶健太	21	佐賀商業	
11	MF	橋本世那	21	七隈カラス	
14	MF	湯越悠介	21	七隈カラス	
20	MF	林航世	21	七隈カラス	
21	FW	田中雅崇	21	七隈カラス	
22	DF	阿比留慶吾	21	七隈カラス	
31	GK	権藤佑樹	21	七隈カラス	
ユニホーム	FP 正	FP 副	GK 正	GK 副	
シャツ	赤	白	緑	ピンク	
ショーツ	赤	紺	緑	ピンク	
ストッキング	赤	紺	緑	ピンク	

キングストーンFC					
監督	北野敬太		主将	井筒庄吾	
背番号	ポジション	氏名	年齢	前登録チーム名	
1	GK	先崎成	40		
3	MF	村田翔	33		
5	DF	砂川和明	48		
6	MF	井筒庄吾	36		
10	MF	後藤修	44		
11	FW	鴨林大慎	21	河也	
19	MF	大熊大	34	二	
22	DF	古賀延	31	二	
23	MF	内田延	42	二	
25	MF	内堀逸	38	二	
27	MF	椿勇	29	二	
28	FW	一木康	40	二	
31	GK	遠藤浩	47	二	
34	MF	田中仁	44	二	
41	DF	辰島基	47	二	
44	MF	北野敬	47	二	
71	MF	江里和	39	二	
77	MF	楠本之	27	二	
87	MF	山口良	40	二	
ユニホーム	FP 正	FP 副	GK 正	GK 副	
シャツ	緑	白	オレンジ	青	
ショーツ	緑	白	オレンジ	青	
ストッキング	緑	白	オレンジ	青	

福岡WILDCATSフットボールクラブ					
監督	北御門将司		主将	中島永臣	
背番号	ポジション	氏名	年齢	前登録チーム名	
1	GK	北御門将司	47	鹿島高等学校	
2	DF	深浦啓仁	38	福岡銀行サッカー部	
3	MF	田尻将悟	21	ルーテル学院高等学校	
4	DF	田畑将悟	39	福岡大学	
5	DF	近藤悟歩	23	佐世保工業高校	
6	MF	永野幹大	24	都城工業高校	
7	MF	水谷貴文	28	FC suntory EG2021	
8	MF	中島崇真	39	H O Y O 大分	
9	FW	福田文心	24	文徳高等学校	
10	FW	中島永心	41	佐世保南高等学校	
11	FW	蒲原秀人	24	日本経済大学	
12	DF	廣本佳介	40	西南ORGKIDS	
13	FW	宇野泰雅	24	筑陽学園高等学校	
14	DF	副島龍太郎	23	鹿児島実業高等学校	
15	DF	八田優祐	27	日本文理大学	
16	FW	坂口博哉	25	鹿児島実業高等学校	
17	MF	熊原敦紀	27	日本文理大学	
18	GK	田中卓	28	FCアミーゴ	
19	DF	松岡佑典	37	アジア立命館大学	
20	DF	中松樹	37	FCうきほ	
24	MF	坂田太	28	な	
26	MF	早川希	31	熊本大学	
28	FW	中村太	23	シャトウズ福岡	
30	MF	佐々木智	26	な	
37	FW	松永彦	57	福岡第一高等学校	
39	FW	平山京	27	日本文理大学	
ユニホーム	FP 正	FP 副	GK 正	GK 副	
シャツ	青	黄	ピンク	緑	
ショーツ	青	黄	ピンク	緑	
ストッキング	青	黄	ピンク	緑	

西日本シティFC					
監督	津福信輔		主将	松本順平	
背番号	ポジション	氏名	年齢	前登録チーム名	
1	GK	安永藤人	27	日本大学	
2	DF	伊丸大	23	西南学院大学	
5	DF	永山海	23	明治大学	
25	DF	星本光	25	DIEGO MASTERS	
3	DF	河原佳哉	24	関西学院大学	
11	DF	河津佳端	28	桃山学院大学	
13	DF	森田隼	27	九州大学	
6	MF	平野雄	27	日本文理大学	
16	MF	柴田大	23	西南学院大学	
10	MF	岐田介	28	中央学院大学	
22	MF	壹生寛	32	東福岡高校	
9	MF	市川遼	25	鹿児島大学	
20	MF	井原平	23	京大	
8	MF	松本直	31	福岡大学	
14	FW	柿田博	39	西南学院大学	
7	FW	津福信	42	久留米高校	
18	MF	松尾智	26	西日本シティFC	
4	GK	平田智	39	西南学院大学	
24	DF	馬場久	38	八女高校	
19	MF	鶴冬介	25	甲南大学	
12	MF	野田巨	26	大分大学	
49	DF	椛田政	38	西日本シティFC	
28	MF	山本政	32	EVインテルTOSU	
29	MF	前藤真	31	西日本シティFC	
15	DF	工藤真	31	福岡大学	
23	MF	稲永大	29	関西大学	
17	DF	堤涉	39	東明館高校	
21	DF	波多野	23	スケアクロウズ九州	
27	DF	里聡一郎	30	Fc . Tosu	
ユニホーム	FP 正	FP 副	GK 正	GK 副	
シャツ	白	オレンジ	緑	水色	
ショーツ	白	紺	緑	水色	
ストッキング	白	オレンジ	緑	水色	

HEIL F.C					
監督	南 浩 介		主将	諫 山 大 輔	
背番号	ポジション	氏 名	年齢	前登録チーム名	
1	GK	梁 井 太 一	20	筑陽学高等学校	
2	DF	谷 内 敦	33	S O L F . C	
3	DF	深 堀 龍之介	28	守 山 C F C	
4	DF	堀 剛	37	S O L F . C	
5	DF	張 光 植	33	日本文理大学	
6	MF	久 篠 宏 司	43	S O L F . C	
7	MF	野 村 真 生	28	江 戸 川 大 学	
8	MF	諫 山 大 輔	43	FC ハイソックス	
9	FW	野 村 康 太	20	筑陽学高等学校	
10	MF	浦 川 優 弥	32	S O L F . C	
11	MF	鈴 木 俊 介	28	H E I L F . C	
12	GK	上 野 将 彪	19	H E I L F . C	
13	DF	大 久 保 北 海 斗	24	甲府昭和高等学校	
14	MF	成 石 美 里	31	FC ハイソックス	
15	MF	成 原 慎 也	45	S O L F . C	
16	FW	河 野 和 貴	22	筑陽学高等学校	
17	FW	野 村 健 太	22	鳳凰高等学校	
18	DF	久 保 祐 貴	32	日本文理大学	
19	MF	川 原 拓 馬	21	三 瀨 高 等 学 校	
20	FW	藤 隆 成	22	H E I L F . C	
21	MF	譜 久 村 将	20	筑陽学高等学校	
22	MF	井 上 孝 司	25	FC ハイソックス	
23	MF	中 村 貫	22	武蔵台高等学校	
ユニホーム	FP 正	FP 副	GK 正	GK 副	
シャツ	青	白	緑	黄	
ショーツ	青	白	黒	黄	
ストッキング	白	青	緑	黄	

AFC Zephyr					
監督	大 澤 禎 史		主将	岡 崎 航 汰	
背番号	ポジション	氏 名	年齢	前登録チーム名	
2	DF	池 田 未 來 都	19	日田林工高等学校	
3	DF	井 上 佑 基	21	九州産業大学付属九州高等学校	
4	DF	東 郷 夢 希	22	川内高校サッカー部	
5	DF	篠 崎 健 太	21	九州産業大学付属九州高等学校	
6	DF	小 林 泰 雅	23	佐賀学園高等学校サッカー部	
7	MF	長 田 迅 兄	26	福岡市役所サッカー部	
8	MF	上 村 絢 都	20	九州産業大学 学生会体育会サッカー部	
9	MF	宮 永 周 大	20	宮崎北高校サッカー部	
10	FW	小 林 龍 生	23	佐賀学園高等学校サッカー部	
11	FW	生 田 有 輝 斗	20	AFC Zephyr U-18	
12	MF	手 島 統 也	23	九州産業大学付属九州高等学校	
13	MF	井 上 迪 大 央	24	大阪府立槻の木高等学校	
14	MF	小 松 怜 央	21	大分県立宇佐高等学校	
15	DF	濱 田 伊 織	21	長崎県立北陸高等学校サッカー部	
16	FW	航 林 平	23	福岡県立玄洋高等学校	
17	FW	霜 上 稜 河	21	AFC Zephyr U-18	
18	FW	野 瀬 大 補	43	福岡とびうめシニアサッカークラブ	
19	MF	斉 藤 大 佑	25	RIP ACE SOCCER CLUB	
20	MF	柳 田 諒	28	向 洋 ク ラ ブ	
21	DF	廣 田 英 雄	34	福 岡 O R C A S	
22	GK	岡 崎 航 汰	21	東海大学付属熊本星翔高等学校	
25	FW	林 大 翔	21	東福岡高等学校	
ユニホーム	FP 正	FP 副	GK 正	GK 副	
シャツ	赤縦縞	白縦縞	水色	黄色	
ショーツ	赤	白	水色	黄色	
ストッキング	赤	白	水色	黄色	

FCFEV					
監督	古 賀 方 士		主将	有 富 颯 樹	
背番号	ポジション	氏 名	年齢	前登録チーム名	
31	GK	高 林 紫 音	23		
11	GK	古 賀 方 士	36		
5	DF	澤 谷 慶 東	34		
17	DF	八 日 高 徹 太	26		
19	DF	日 馬 翔 太	22		
40	DF	西 馬 太 陽	24		
42	DF	西 八 代 周 也	17		
8	DF	八 金 田 和 明	27		
15	DF	荒 本 虎 史	21		
38	DF	本 松 憲 史	27		
21	DF	本 松 智 哉	26		
72	DF	杉 林 修 斗	24		
4	DF	杉 牧 有 嶋	27		
16	MF	牧 富 中 仁	26		
18	MF	伊 東 秀 悠	27		
20	MF	高 八 橋 真 輔	26		
28	MF	朴 悠 一	21		
37	MF	朴 悠 一	24		
88	MF	森 悠 智	20		
74	MF	森 智 祐	22		
77	MF	中 黒 田 弥 誠	26		
6	MF	新 木 元 修	26		
32	FW	久 木 元 栄	21		
70	FW	原 河 野 聖	22		
92	FW	河 野 聖	26		
24	FW	西 田 健 悟	27		
ユニホーム	FP 正	FP 副	GK 正	GK 副	
シャツ	青	赤	黄色	緑	
ショーツ	青	赤	黄色	緑	
ストッキング	青	赤	黄色	緑	

三宅ティグザ					
監督	井 上 星 童		主将	木 下 大 輔	
背番号	ポジション	氏 名	年齢	前登録チーム名	
47	FW	永 石 卓 磨	30	三 宅 テ ィ グ ザ	
31	MF	松 藤 心 太	28	福岡大学サッカー部	
30	DF	加 藤 公 貴	29	三 宅 テ ィ グ ザ	
58	MF	佐 藤 慧 悟	31	三 宅 テ ィ グ ザ	
14	FW	楠 木 誠 也	29	福岡大学サッカー部	
46	MF	蔵 満 也	27	三 宅 テ ィ グ ザ	
2	DF	宮 蔵 崎	37	三 宅 ク ラ ブ	
13	MF	木 下 大 輔	38	三 宅 ク ラ ブ	
26	DF	馬 場 徹 涉	38	三 宅 ク ラ ブ	
5	DF	白 石 純 也	38	三 宅 ク ラ ブ	
59	MF	山 城 純 也	39	三 宅 テ ィ グ ザ	
24	FW	坂 本 大 樹	42	三 宅 テ ィ グ ザ	
27	FW	上 野 遼 太	36	三 宅 ク ラ ブ	
8	FW	市 井 上 星 童	36	三 宅 ク ラ ブ	
6	DF	井 上 星 童	43	三 宅 ク ラ ブ	
54	MF	東 友 哉	28	三 宅 ク ラ ブ	
44	FW	鬼 塚 龍 太	43	三 宅 テ ィ グ ザ	
43	MF	小 井 翔 太	43	三 宅 テ ィ グ ザ	
42	MF	松 浦 哲 一	43	三 宅 テ ィ グ ザ	
19	MF	吉 田 慎 一	43	三 宅 ク ラ ブ	
40	GK	島 津 百 太	46	三 宅 テ ィ グ ザ	
20	DF	石 貴 登	35	三 宅 ク ラ ブ	
11	FW	島 中 慎 太	35	KMGホールディングスFC	
28	DF	山 口 和 樹	38	三 宅 ク ラ ブ	
12	MF	島 津 公 輔	31	エリア伊都フットボールクラブ	
37	DF	村 田 真 輝 斗	23	東 児 湯 S C	
50	FW	平 野 隼 人	42	三 宅 テ ィ グ ザ	
53	MF	工 藤 大 明	35	PADRE Football Club	
ユニホーム	FP 正	FP 副	GK 正	GK 副	
シャツ	エンジ	黄	グレー	水色	
ショーツ	エンジ	黄	グレー	黒	
ストッキング	エンジ	黄	グレー	水色	

若久FC						
監督	中原 幸太郎		主将	白澤 徹		
背番号	ポジション	氏名		年齢	前登録チーム名	
1	GK	音成	虎羅	23	若久	F C
4	MF	白澤	徹	34	若久	F C
14	DF	石田	達人	34	若久	F C
9	FW	石橋	翔平	34	若久	F C
5	DF	鹿間	舜人	34	若久	F C
2	DF	片平	将人	34	若久	F C
10	FW	白水	良弥	34	若久	F C
15	MF	大野	貴裕	34	若久	F C
8	MF	平山	翔太	33	若久	F C
6	MF	楠本	隆二	40	若久	F C
3	DF	江頭	正揮	33	若久	F C
7	MF	中原	幸太郎	46	若久	F C
40	FW	近藤	竜太	47	若久	F C
11	DF	安西	武友	46	若久	F C
16	DF	安田	和一	34	若久	F C
19	MF	白田	澤護	31	若久	F C
12	GK	中島	宏海	31	若久	F C
17	DF	米盛	貴洋	38	若久	F C
44	DF	梶島	典哉	34	若久	F C
22	DF	松山	航大	27	若久	F C
18	MF	中島	康平	34	若久	F C
13	FW	今村	航也	28	若久	F C
71	DF	田邊	隼人	35	若久	F C
40	MF	無津	呂政	33	若久	F C
ユニホーム	FP 正	FP 副	GK 正	GK 副		
シャツ	赤	白	黄	グレー		
ショーツ	赤	白	黄	グレー		
ストッキング	赤	白	黄	グレー		

FC千代						
監督	岡本 勇樹		主将	高 椋 健太		
背番号	ポジション	氏名		年齢	前登録チーム名	
1	GK	羽二生	賢一	26	F C	千代
2	MF	吉田	直	39	F C	千代
3	DF	原野	敦貴	23	東福岡	高校
4	MF	西原	弘太	35	F C	千代
5	DF	高椋	健太	26	F C	千代
6	DF	田代	晴郁	20	F C	千代
7	DF	野田	郁貴	39	F C	千代
8	MF	生野	将貴	29	F C	千代
9	FW	生野	一秀	24	F C	千代
10	MF	高田	京平	26	F C	千代
11	MF	田中	魁平	23	F C	千代
12	FW	藤村	哲晃	26	F C	千代
13	FW	久本	三郷	44	F C	千代
15	MF	岩城	優也	30	F C	千代
16	MF	長尾	勇樹	30	F C	千代
18	FW	岡本	樹翔	39	F C	千代
19	FW	田村	優翔	23	F C	千代
20	DF	池田	秋久	21	F C	千代
21	MF	波多野	幸平	26	F C	千代
22	DF	白川	耀也	26	F C	千代
29	GK	福間	憧也	26	F C	千代
ユニホーム	FP 正	FP 副	GK 正	GK 副		
シャツ	黄黒	グレー	オレンジ	緑		
ショーツ	黒	グレー	オレンジ	緑		
ストッキング	黄	グレー	オレンジ	緑		

FC TREVO FUKUOKA						
監督	大淵 雄二		主将	古賀 裕空		
背番号	ポジション	氏名		年齢	前登録チーム名	
1	GK	寺井	響	25		
2	DF	小柳	千代丸	20	福翔	高等学校
3	FW	結城	篤史	25		
4	DF	加平	広樹	19	福翔	高等学校
5	DF	加平	大河	22	九州産業大学附属九州高校	
6	MF	鎌守	太陽	20	新宮	高等学校
8	MF	松本	賢太	21	武蔵台	高等学校
9	FW	高村	一騎	26		
10	MF	古賀	裕空	21	延岡学園	高等学校
14	DF	仲宗根	颯吾	22		
17	MF	瀧口	聖馬	21	九州産業大学附属九州高校	
18	FW	中田	也風	21	福岡大学附属大濠高等学校	
19	FW	古井	亜人	20		
20	FW	井手	嵩人	21	九州産業大学附属九州高校	
21	DF	鎌守	正太	24	宗像	高等学校
25	FW	伊藤	是	20		
ユニホーム	FP 正	FP 副	GK 正	GK 副		
シャツ	オレンジ	ライトブルー	グリーン	シルバー		
ショーツ	オレンジ	ネイビー	グリーン	シルバー		
ストッキング	ネイビー	ライトブルー	グリーン	シルバー		

リベドール博多						
監督	綾部 幸信		主将	森 正和		
背番号	ポジション	氏名		年齢	前登録チーム名	
1	GK/FW	永見	利大	20	リベドール	博多
2	DF	福山	亮太	21	リベドール	博多
3	DF	福森	正将	19	リベドール	博多
4	DF	森正	将和	31	リベドール	博多
5	DF	野藤	斗平	21	リベドール	博多
6	MF	七森	陽寛	25	リベドール	博多
7	DF	藤原	仁佑	28	リベドール	博多
8	MF	加吉	健人	28	リベドール	博多
9	FW	田吉	健太	21	リベドール	博多
10	MF	上田	亮也	29	リベドール	博多
11	MF	平野	裕貴	21	リベドール	博多
12	DF	崎村	将博	21	リベドール	博多
13	MF	福田	史博	28	リベドール	博多
14	MF	安河内	優史	29	リベドール	博多
15	MF	小岩	波青	24	リベドール	博多
16	FW	岩内	綾士	21	リベドール	博多
17	MF	吉住	斗大	21	リベドール	博多
18	GK	林	真	20	リベドール	博多
19	MF	齊藤	好健	21	リベドール	博多
20	FW	土岐	健悟	21	リベドール	博多
21	MF	内北	宗良	19	リベドール	博多
22	DF	柏島	介太	29	リベドール	博多
23	DF	柏島	颯木	23	リベドール	博多
24	MF	泊松	祐希	16	リベドール	博多
25	DF	安未	舜斗	29	リベドール	博多
26	FW	福角	海翔	21	リベドール	博多
27	GK	安福	大和	21	リベドール	博多
28	DF	角永	晋太郎	28	リベドール	博多
29	GK	利部	和信	21	リベドール	博多
30	MF	綾	大幸	31	リベドール	博多
ユニホーム	FP 正	FP 副	GK 正	GK 副		
シャツ	赤	青	黄	水		
ショーツ	赤	青	黄	水		
ストッキング	赤	青	黄	水		

ベベドール						
監督	久田 祐生		主将	久田 祐生		
背番号	ポジション	氏名		年齢	前登録チーム名	
88	GK	馬場	智之	38	ベベドール	ベベドール
21	GK	青柳	雄太	38	ベベドール	ベベドール
64	DF	橋口	祐慶	32	ベベドール	ベベドール
40	DF	川口	祐慶	30	ベベドール	ベベドール
1	DF	本	祐慶	30	ベベドール	ベベドール
28	DF	大	祐慶	32	ベベドール	ベベドール
8	DF	中	祐慶	26	ベベドール	ベベドール
17	DF	高	祐慶	36	ベベドール	ベベドール
16	DF	森	祐慶	35	ベベドール	ベベドール
23	MF	久	祐慶	37	ベベドール	ベベドール
99	MF	川	祐慶	37	ベベドール	ベベドール
36	MF	佐	祐慶	29	ベベドール	ベベドール
10	MF	中	祐慶	37	ベベドール	ベベドール
4	MF	吉	祐慶	34	ベベドール	ベベドール
2	MF	長	祐慶	29	ベベドール	ベベドール
6	MF	金	祐慶	38	ベベドール	ベベドール
9	MF	木	祐慶	25	ベベドール	ベベドール
11	MF	松	祐慶	37	ベベドール	ベベドール
12	MF	糸	祐慶	26	ベベドール	ベベドール
13	MF	谷	祐慶	29	ベベドール	ベベドール
29	FW	大	祐慶	39	ベベドール	ベベドール
5	FW	國	祐慶	35	ベベドール	ベベドール
3	FW	野	祐慶	38	ベベドール	ベベドール
81	FW	岩	祐慶	38	ベベドール	ベベドール
7	MF	始	祐慶	24	ベベドール	ベベドール
14	MF	佐	祐慶	24	ベベドール	ベベドール
15	MF	細	祐慶	24	ベベドール	ベベドール
18	MF	林	祐慶	24	ベベドール	ベベドール
19	MF	森	祐慶	24	ベベドール	ベベドール
20	MF	山	祐慶	24	ベベドール	ベベドール
20	MF	積	祐慶	24	ベベドール	ベベドール
ユニホーム	FP 正	FP 副	GK 正	GK 副		
シャツ	黄色	青	ピンク	グレー		
ショーツ	赤	白	ピンク	黒		
ストッキング	黄色	青	ピンク	グレー		

アディ						
監督	宇高 幸雄		主将	西牟田 颯		
背番号	ポジション	氏名		年齢	前登録チーム名	
1	GK	寒	厚夫	32	若松	高校
2	DF	宇	幸和	47	八幡	西高
3	DF	大	野功	26	板付	F高
4	MF	平	野功	25	真	高
5	MF	小	田斗	23	愛	真高
6	MF	藤	本俊	31	直	方高
7	MF	河	本	25	愛	真高
8	MF	杉	田	30	九	州共立大
9	MF	葛	城	38	東	真高
10	MF	河	本	30	愛	真高
11	FW	西	本	30	ス	ケア
12	MF	渡	本	31	東	海大
13	MF	仲	村	27	シ	ャトウ
14	MF	葛	邊	36	九	州国際大
15	MF	渡	本	32	藤	本原
17	MF	藤	本	29	愛	真高
18	MF	浦	原	38	ク	レイジ
20	MF	政	次	28	ス	ケア
21	GK	荻	原	29	F	C深江
22	DF	川	本	33	光	陽
25	DF	藤	本	25	な	
30	MF	荒	本	24	ア	ビス
31	GK	和	田	23	志	郎
33	FW	宗	廣	24	憲	叔
40	DF	西	牟	27	光	志
46	MF	植	田	28	光	志
69	MF	植	田	22	光	志
77	FW	下	釜	33	光	志
80	MF	文	陶	27	光	志
ユニホーム	FP 正	FP 副	GK 正	GK 副		
シャツ	青	赤	緑	黄		
ショーツ	青	白	緑	黄		
ストッキング	赤白	黒白	緑白	黄白		

Colista						
監督	上田 大輔		主将	辻 佑介		
背番号	ポジション	氏名		年齢	前登録チーム名	
13	GK	幸	志	28	太	幸府高
17	GK	白	聖	26	筑	陽学園高
6	DF	濱	聖	26	筑	陽学園高
3	DF	田	介	26	筑	紫台高
2	DF	井	平	42	D	E V I C E
21	DF	藤	伸	38	D	E V I C E
29	DF	渡	仲	26		
27	DF	四	大	44	D	E V I C E
26	DF	西	史	46	D	E V I C E
25	DF	杉	太	26		
15	DF	川	人	26		
28	MF	古	津	46	春	日イーグルス
18	MF	新	海	26	筑	陽学園高
5	MF	綾	太	26		
11	MF	直	人	26	筑	陽学園高
7	MF	辻	介	28	筑	紫台高
8	MF	岩	大	25	九	州共立大
9	MF	真	太	28	筑	紫台高
22	MF	辻	介	28	武	蔵台高
19	FW	高	矢	25		
25	FW	池	柴	26		
10	FW	寺	光	26		
23	FW	日	努	51	F	C AMIGO
20	FW	上	大	46	D	E V I C E
24	FW	齋	康	42	l	a d r o
30	FW	小	大	22		
31	FW	関	飛	29		
ユニホーム	FP 正	FP 副	GK 正	GK 副		
シャツ	緑	黄	赤	白		
ショーツ	緑	黄	赤	白		
ストッキング	緑	黄	赤	白		

イーグルスFC						
監督	稲田 隆光		主将	稲田 隆光		
背番号	ポジション	氏名		年齢	前登録チーム名	
1	GK	中	祐	22	な	し
2	FW	恒	平	25	な	し
3	DF	片	輝	32	な	し
7	MF	西	功	24	な	し
9	MF	石	叶	20	な	し
10	MF	岩	宇	23	イー	グルスFC
11	MF	室	紀	20	イー	グルスFC
13	DF	高	希	35	イー	グルスFC
16	MF	唐	也	33	イー	グルスFC
18	MF	福	英	33	イー	グルスFC
19	DF	稲	己	24	イー	グルスFC
22	MF	田	光	22	な	し
25	DF	濱	希	32	な	し
27	DF	安	人	25	な	し
28	MF	大	輝	25	イー	グルスFC
29	FW	尾	紀	25	な	し
32	GK	上	也	24	な	し
37	FW	川	真	19	な	し
39	DF	内	冬	25	イー	グルスFC
99	MF	丸	真	23	イー	グルスFC
		嶋	海	19	な	し
ユニホーム	FP 正	FP 副	GK 正	GK 副		
シャツ	水色	白	黄	緑		
ショーツ	紺	白	黄	緑		
ストッキング	水色	白	黄	緑		

酒場コージ中年蹴球クラブ					
監督	倉 富 幸 治		主将	倉 富 幸 治	
背番号	ポジション	氏 名		年齢	前登録チーム名
1	GK	安 部	裕 也	37	アビスパ福岡U-18
4	DF	青 柳	雅 信	38	福島ユナイテッドFC
5	FW	山 後	陽 一	51	酒 民 党
6	MF	山 本	藤 一	36	アビスパ福岡U-18
7	MF	最 所	辰 弥	36	福岡銀行サッカー部
8	MF	田 邊	草 民	34	アビスパ福岡
9	DF	坂 本	晃 康	48	島原商業高校
10	MF	松 中	岡 康	38	V・ファーレン長崎
11	FW	口 加	高 校	40	筑陽学園高校
12	MF	大 倉	富 幸	45	筑陽学園高校
13	DF	柳 楽	智 和	39	ガイナレ鳥取
14	DF	松 崎	智 大	38	カティオーラFC
24	FW	上 野	戸 史	29	CD Yuncos
39	MF	城 野	戸 輔	36	福岡銀行サッカー部
55	DF	吉 田	翔 一	35	滝川第二高校
18	FW	今 戸	達 也	39	柳ヶ浦高校
33	MF	紙 緒	谷 圭	36	玄 界 高 校
21	FW	紙 緒	方 圭	34	筑陽学園高校
22	DF	楠 方	木 啓	35	明 治 大 学
45	MF	藤 山	山 宗	32	大阪体育大学
19	MF	末 松	吉 隼	37	S C 相 模 原
41	MF	末 松	澤 憲	35	SC Schwaz
3	DF	森 澤	本 憲	44	筑陽学園高校
53	DF	田 中	輝 和	39	アークトンFC
99	MF	山 下	直 人	35	アビスパ福岡U-18
44	FW	山 石	宮 大	34	テゲバジャーロ宮崎
17	GK	宮 津	本 壮	41	山 西 高 校
ユニホーム	FP 正	FP 副	GK 正	GK 副	
シャツ	オレンジ	青	紫	緑	
ショーツ	黒	白	紫	緑	
ストッキング	オレンジ	赤	紫	緑	

新選組フットボールクラブ					
監督	高 松 和 希		主将	山 田 凌 太	
背番号	ポジション	氏 名		年齢	前登録チーム名
2	DF	山 田	凌 太	25	福岡魁誠高校
5	MF	小 西	憲 太	40	須 惠 高 校
6	MF	夏 秋	健 人	25	須 惠 高 校
8	MF	八 吉	尋 大	26	新選組フットボールクラブ
9	DF	田 大	和 希	24	宇美町フットボールクラブ
10	MF	藤 岡	零 翔	22	佐賀東高校
11	FW	對 間	仁 志	33	F C コ ピ ー ト
12	GK	平 田	一 人	40	カティオーラFC
14	MF	廣 渡	祐 宇	34	F C コ ピ ー ト
15	MF	古 賀	祐 介	39	須 惠 高 校
16	DF	福 田	優 樹	40	新選組フットボールクラブ
17	DF	高 松	宗 像	26	宗 像 高 校
18	DF	花 島	優 良	24	九州高校
19	MF	林 陸	斗 斗	21	佐賀東高校
20	MF	吉 田	亘 輝	32	福岡銀行サッカー部
21	FW	日 高	大 気	20	筑陽学園
22	MF	藤 川	大 勇	22	福岡魁誠高校
23	FW	石 末	浩 二	39	新選組ミドル
24	MF	志 比	田 雅	30	F C コ ピ ー ト
28	MF	志 比	田 将	36	新選組フットボールクラブ
29	DF	田 中	玄 栄	26	F C コ ピ ー ト
36	MF	今 井	井 豪	39	福岡銀行サッカー部
46	MF	大 橋	海 人	24	須 惠 高 校
82	FW	安 田	修 也	27	F C コ ピ ー ト
95	MF	松 島	元 康	31	F C コ ピ ー ト
ユニホーム	FP 正	FP 副	GK 正	GK 副	
シャツ	青	白	緑	黄	
ショーツ	青	白	緑	黄	
ストッキング	青	白	緑	黄	

FCブリザローゼ					
監督	小 山 忠		主将	矢 永 卓 也	
背番号	ポジション	氏 名		年齢	前登録チーム名
1	GK	小 川	隆 喜	34	FC DIEGO MASTERS
2	DF	水 城	晴 喜	20	九州産業高校
3	DF	西 今	野 勇	30	FC DIEGO MASTERS
4	DF	田 坂	駿 吾	23	F C 刈 谷
5	DF	寒 竹	貴 一	32	鞍 手 高 校
6	MF	松 田	将 一	35	FC DIEGO MASTERS
7	MF	定 行	高 広	19	小 倉 東 高 校
8	MF	廣 渡	翔 一	24	筑 紫 中 央 高 校
9	MF	藤 井	一 樹	20	武 蔵 台 高 校
10	MF	廣 渡	大 記	20	筑 紫 台 高 校
11	FW	大 塚	鶴 誠	24	福 翔 高 校
12	DF	本 洋	介 介	41	筑陽学園高校
13	MF	田 本	測 介	29	春 日 高 校
14	MF	平 原	原 怜	20	小 倉 東 高 校
15	DF	吉 瀬	広 志	41	コンサドーレ札幌
16	DF	城 島	悠 悠	32	香 住 丘 高 校
17	FW	宇 田	川 潤	32	FC ブラザーズ
18	MF	上 野	仁 豪	32	ZERO F.A.C
19	MF	松 尾	幸 治	37	F C オ ル カ ス
20	FW	大 矢	井 宏	41	筑陽学園高校
21	FW	大 矢	永 卓	42	福 岡 大 学
22	DF	小 山	也 忠	52	な
ユニホーム	FP 正	FP 副	GK 正	GK 副	
シャツ	水色	白	黄色	シルバー	
ショーツ	黒	白	黄色	シルバー	
ストッキング	水色	ピンク	黄色	シルバー	

住吉クラブ					
監督	尾 本 浩 二		主将	植 村 浩 太 郎	
背番号	ポジション	氏 名		年齢	前登録チーム名
1	GK	小 山	隼 人	30	住吉ジュニアフットボールクラブ
2	DF	荒 木	良 哉	29	住吉ジュニアフットボールクラブ
3	FW	笹 峯	智 哉	35	住吉ジュニアフットボールクラブ
4	DF	山 下	祥 平	36	住吉ジュニアフットボールクラブ
5	DF	栗 原	幸 一	24	住吉ジュニアフットボールクラブ
6	DF	有 永	峻 悟	24	住吉ジュニアフットボールクラブ
7	MF	岩 崎	竜 士	24	住吉ジュニアフットボールクラブ
8	MF	谷 口	晃 奨	29	住吉ジュニアフットボールクラブ
9	MF	植 村	浩 太	35	住吉ジュニアフットボールクラブ
10	DF	尾 本	浩 二	47	住吉ジュニアフットボールクラブ
11	MF	渡 久	地 薪	24	住吉ジュニアフットボールクラブ
13	FW	有 木	悠 也	24	住吉ジュニアフットボールクラブ
14	FW	有 木	悠 也	24	住吉ジュニアフットボールクラブ
17	MF	藤 川	龍 登	25	住吉ジュニアフットボールクラブ
18	FW	築 地	克 幸	31	住吉ジュニアフットボールクラブ
19	MF	古 賀	佳 介	33	住吉ジュニアフットボールクラブ
22	FW	渡 邊	菖 太	23	住吉ジュニアフットボールクラブ
23	DF	菅 沼	信 明	31	住吉ジュニアフットボールクラブ
24	MF	坂 本	昌 哉	31	住吉ジュニアフットボールクラブ
25	MF	井 上	財 昇	42	住吉ジュニアフットボールクラブ
28	MF	古 戸	崎 宗	30	住吉ジュニアフットボールクラブ
29	MF	古 戸	崎 洋	24	住吉ジュニアフットボールクラブ
30	GK	藤 永	雄 士	35	住吉ジュニアフットボールクラブ
31	MF	友 貞	憲 人	29	住吉ジュニアフットボールクラブ
33	DF	服 部	楓 水	26	住吉ジュニアフットボールクラブ
40	DF	黒 羽	子 大	30	住吉ジュニアフットボールクラブ
48	MF	行 武	行 武	29	住吉ジュニアフットボールクラブ
ユニホーム	FP 正	FP 副	GK 正	GK 副	
シャツ	白	青	緑	赤	
ショーツ	白	青	緑	赤	
ストッキング	白	青	緑	赤	

Willing.FC				
監督	甲斐隆宏		主将	甲斐隆宏
背番号	ポジション	氏名	年齢	前登録チーム名
1	GK	原裕二	33	七隈トンビーズ
2	DF	吉田涼人	29	福岡大学
3	MF	津田啓太郎	30	なし
4	MF	吉川都志郎	31	なし
6	FW	村峻	22	なし
7	MF	鶴木唯翔	20	新宮高校サッカー部
8	MF	堀田晃大	32	オール西南
9	MF	塘田大成	31	オール西南
11	MF	廣田貴也	32	蹴友クラブ
13	FW	甲斐隆宏	34	七隈カラス
14	DF	志岐勉	33	七隈トンビーズ
15	DF	平石晃大	31	七隈トンビーズ
17	GK	植木馨太郎	32	蹴友クラブ
19	MF	中小島康慎	34	蹴友クラブ
20	DF	中山泉二	21	アビスパ福岡ユース
21	DF	小山本晴	31	蹴友クラブ
22	DF	瀬川恭平	32	七隈トンビーズ
24	DF	高倉英明	31	七隈トンビーズ
25	FW	内山征也	31	七隈トンビーズ
29	DF	中嶋皓介	27	なし
33	DF	曾根玲英	25	成城大学
ユニホーム	FP 正	FP 副	GK 正	GK 副
シャツ	えんじ	青	グレー	黄色
ショーツ	えんじ	青	グレー	黄色
ストッキング	えんじ	青	グレー	黄色

三宅クラブ				
監督	田尻裕		主将	守永直人
背番号	ポジション	氏名	年齢	前登録チーム名
1	GK	馬場尚	35	九州産業大学
2	DF	神田大	25	日本文理大学
3	DF	阿部優	26	日本経済大学
4	FW	福部拓	37	日南大学
5	MF	酒井一	29	関西大学
6	MF	武内大	32	Vファーレン長崎
7	FW	松本中	34	佐賀LIXIL
8	MF	田脇翔	23	福岡教育大
9	FW	宮脇和	25	関西大学
10	FW	青木大	37	福岡教育大
11	FW	江藤大	34	福岡教育大
12	GK	松岡知	33	福岡教育大
13	MF	梅津祐	28	関西大学
14	MF	恒見建	26	七隈トンビーズ
15	MF	門守敏	28	関西大学
16	DF	守田直	32	福岡教育大
17	MF	廣田大	26	七隈トンビーズ
18	FW	鶴田本	36	徳山大学
19	DF	中本研	29	大阪大学
20	MF	伊賀上	33	福岡大学
21	MF	岡田昌	42	福岡大学
22	DF	恒見亮	24	東福岡高校
23	DF	中津留	37	藤枝MYFC
24	DF	岩上介	32	七隈トンビーズ
25	DF	上村誠	33	福岡教育大
26	DF	井藤智	26	福岡教育大
30	MF	藤橋拓	22	日本経
48	MF	橋本拓	22	日本経
ユニホーム	FP 正	FP 副	GK 正	GK 副
シャツ	エンジ	白	グレー	水色
ショーツ	エンジ	ネイビー	グレー	黒
ストッキング	エンジ	ネイビー	グレー	水色

gout-FC(グーフC)				
監督	榎下淳嗣		主将	大石惇平
背番号	ポジション	氏名	年齢	前登録チーム名
14	MF	古賀雄佑	37	グー F C
53	DF	田間直也	36	グー F C
30	FW	野村慧	35	グー F C
7	MF	桑形勇貴	34	グー F C
11	MF	林田茂樹	25	グー F C
5	DF	白杵和真	23	グー F C
10	MF	古賀大造	23	グー F C
18	FW	稗田凛	23	グー F C
6	DF	大石平	23	グー F C
29	DF	大島志	23	グー F C
22	MF	米琉馬	23	グー F C
50	MF	森田斗	20	グー F C
19	FW	ムカゲイ	21	グー F C
44	DF	吉岡藍	21	グー F C
12	GK	真柴心	21	グー F C
4	DF	越智健	21	グー F C
1	GK	大平裕	21	グー F C
13	MF	大平貴	21	グー F C
8	FW	本多太	21	グー F C
15	MF	井手純	21	グー F C
9	MF	船越拓	21	グー F C
24	MF	林田宏	21	グー F C
20	DF	榎下磨	21	グー F C
17	MF	川口輝	20	グー F C
3	MF	豊福真	23	グー F C
ユニホーム	FP 正	FP 副	GK 正	GK 副
シャツ	オレンジ	白	緑	水色
ショーツ	黒	白	緑	水色
ストッキング	オレンジ	白	緑	水色

ペスカトーレ福岡				
監督	富永直人		主将	永原聡
背番号	ポジション	氏名	年齢	前登録チーム名
1	GK	大森翼	22	八女工業高
2	DF	金井田	41	筑前高
3	DF	濱田雄	30	筑前高
6	DF	高橋圭	38	筑前高
7	MF	吉田圭	28	筑前高
8	MF	高木嘉	39	筑前高
9	FW	木村長	28	筑前高
10	MF	長谷川	26	筑前高
13	MF	龍田福	44	筑前高
14	FW	福原三	39	筑前高
15	MF	佐藤平	28	筑前高
16	DF	筑紫彰	26	筑前高
17	FW	野水森	30	筑前高
18	FW	中津口	23	筑前高
20	MF	森山手	20	筑前高
21	MF	山本斐	30	筑前高
23	MF	甲谷長	24	筑前高
24	MF	甲谷長	25	筑前高
28	MF	甲谷長	29	筑前高
29	FW	中草里	27	筑前高
31	DF	中草里	26	筑前高
35	DF	中草里	35	筑前高
37	FW	前原方	28	筑前高
38	FW	前原方	22	筑前高
41	MF	中川村	32	筑前高
44	MF	中川村	23	筑前高
46	MF	永山倉	30	筑前高
47	MF	永山倉	33	筑前高
55	FW	石橋野	25	筑前高
69	FW	石橋野	27	筑前高
78	MF	石橋野	28	筑前高
80	FW	石橋野	28	筑前高
81	MF	石橋野	22	筑前高
83	DF	石橋野	26	筑前高
88	MF	石橋野	29	筑前高
99	MF	石橋野	30	筑前高
ユニホーム	FP 正	FP 副	GK 正	GK 副
シャツ	オレンジ	白	緑	黄
ショーツ	黒	白	緑	黄
ストッキング	オレンジ	白	緑	黄

七隈カラス									
監督	池 邊 青 那				主将	池 邊 青 那			
背番号	ポジション	氏 名			年齢	前登録チーム名			
33	DF	山 口 稜 太	19	佐 賀 北	19	嘉 穂 東			
71	MF	長 瀬 峻 平	19	樟 南	19	海 星			
24	FW	中 西 海 聖	19	海 翔 高	19	鵬 校			
70	FW	高 西 蒼 太	19	樟 南	19	海 星			
45	MF	坂 口 玉 海 之 助	19	樟 南	19	鵬 校			
88	DF	師 空 田 清 之 介	19	福 大 若	19	佐 賀 東			
2	DF	青 山 竜 之 介	19	福 大 若	19	佐 賀 東			
81	FW	重 廣 遥 斗	19	大 分 鶴	19	城 泉 ケ 丘			
4	DF	迫 下 瑠 成	19	大 分 鶴	19	城 泉 ケ 丘			
10	DF	森 田 有 哉	19	九 国 大	19	福 大 若			
59	GK	濱 野 陸 斗	19	九 国 大	19	福 大 若			
32	MF	濱 谷 好 新 士 志	19	九 国 大	19	福 大 若			
26	DF	谷 三 岩 崎 池 伯 優 七 青 誠 悟 太 隼 斗	19	九 国 大	19	福 大 若			
1	GK	岩 崎 池 伯 優 七 青 誠 悟 太 隼 斗	19	九 国 大	19	福 大 若			
46	DF	三 岩 崎 池 伯 優 七 青 誠 悟 太 隼 斗	19	九 国 大	19	福 大 若			
12	FW	菊 佐 伯 永 邊 那 悟 太 隼 斗	19	九 国 大	19	福 大 若			
7	DF	佐 吉 永 邊 那 悟 太 隼 斗	19	九 国 大	19	福 大 若			
11	MF	吉 池 永 邊 那 悟 太 隼 斗	19	九 国 大	19	福 大 若			
17	MF	池 出 口 村 見 本 瑛	19	九 国 大	19	福 大 若			
55	MF	出 口 村 見 本 瑛	19	九 国 大	19	福 大 若			
14	FW	有 樽 木 場 本 瑛	19	九 国 大	19	福 大 若			
8	MF	樽 木 場 本 瑛	19	九 国 大	19	福 大 若			
27	DF	樽 木 場 本 瑛	19	九 国 大	19	福 大 若			
ユニホーム	FP 正	FP 副	GK 正	GK 副					
シャツ	えんじ	白	黄色	緑					
ショーツ	紺	白	黄色	緑					
ストッキング	えんじ	白	黄色	緑					

カウターズ									
監督	坂 本 敢 太				主将	入 江 翼			
背番号	ポジション	氏 名			年齢	前登録チーム名			
17	MF	村 田 淳	42	な し	17	村 田 淳			
10	FW	坂 本 敢 太	50	な し	10	坂 本 敢 太			
7	MF	平 本 幸 治	45	な し	7	平 本 幸 治			
16	MF	天 本 賀 祐	24	な し	16	天 本 賀 祐			
55	DF	古 入 江 輔 翼	38	な し	55	古 入 江 輔 翼			
27	DF	松 本 侑 樹	22	な し	27	松 本 侑 樹			
67	MF	合 六 俊 太	24	な し	67	合 六 俊 太			
11	FW	中 古 井 悠 輝	21	筑 陽 学 園	11	中 古 井 悠 輝			
35	FW	中 古 井 悠 輝	45	筑 陽 学 園	35	中 古 井 悠 輝			
22	MF	古 古 島 優 一	28	筑 陽 学 園	22	古 古 島 優 一			
47	FW	古 古 島 優 一	24	筑 陽 学 園	47	古 古 島 優 一			
74	MF	田 畑 一 生	22	筑 陽 学 園	74	田 畑 一 生			
39	MF	李 建 雨 (LEE GEONWOO)	29	筑 陽 学 園	39	李 建 雨 (LEE GEONWOO)			
51	MF	福 守 雄 太	26	筑 陽 学 園	51	福 守 雄 太			
99	DF	山 口 優 太	26	筑 陽 学 園	99	山 口 優 太			
61	MF	濱 田 大 斗	21	筑 陽 学 園	61	濱 田 大 斗			
42	MF	小 坪 野 愛 翔	22	筑 陽 学 園	42	小 坪 野 愛 翔			
52	MF	小 尾 崎 太 一	22	筑 陽 学 園	52	小 尾 崎 太 一			
19	MF	春 中 川 希 太	21	筑 陽 学 園	19	春 中 川 希 太			
62	DF	春 中 川 希 太	21	筑 陽 学 園	62	春 中 川 希 太			
68	MF	塚 本 一 喜	22	筑 陽 学 園	68	塚 本 一 喜			
95	FW	塚 本 一 喜	22	筑 陽 学 園	95	塚 本 一 喜			
46	GK	白 水 拓 純	24	筑 陽 学 園	46	白 水 拓 純			
60	MF	山 田 大	38	筑 陽 学 園	60	山 田 大			
80	GK	山 田 大	44	筑 陽 学 園	80	山 田 大			
ユニホーム	FP 正	FP 副	GK 正	GK 副					
シャツ	青	赤	グレー	緑					
ショーツ	青	赤	グレー	緑					
ストッキング	青	赤	グレー	緑					

SEAC.FC									
監督	馬 場 総 太				主将	西 本 究			
背番号	ポジション	氏 名			年齢	前登録チーム名			
1	GK	岩 本 大 輝	24	な し	1	岩 本 大 輝			
4	DF	坂 田 健 一 郎	29	な し	4	坂 田 健 一 郎			
5	DF	樋 口 雄 介	29	な し	5	樋 口 雄 介			
7	DF	松 田 翔 太 郎	24	な し	7	松 田 翔 太 郎			
8	DF	池 田 翔 一	35	な し	8	池 田 翔 一			
10	MF	半 田 隼 一 也	40	な し	10	半 田 隼 一 也			
11	FW	広 瀬 周 太 郎	31	な し	11	広 瀬 周 太 郎			
3	DF	茂 木 慎 二	29	な し	3	茂 木 慎 二			
13	MF	秋 月 祐 二	27	な し	13	秋 月 祐 二			
14	MF	西 本 究 一	35	な し	14	西 本 究 一			
15	MF	平 野 貴 土	29	な し	15	平 野 貴 土			
16	MF	新 保 混 太	30	な し	16	新 保 混 太			
19	MF	海 老 名 翔 太	32	な し	19	海 老 名 翔 太			
20	MF	奥 星 斗	29	な し	20	奥 星 斗			
21	MF	奥 村 健 悟	27	な し	21	奥 村 健 悟			
24	FW	石 橋 将 宇	26	な し	24	石 橋 将 宇			
25	FW	宮 内 駿 介	26	な し	25	宮 内 駿 介			
30	FW	黒 川 湧 貴	29	な し	30	黒 川 湧 貴			
2	DF	守 屋 遼 一	35	な し	2	守 屋 遼 一			
3	DF	松 田 賀 健	26	な し	3	松 田 賀 健			
12	GK	信 賀 健	25	な し	12	信 賀 健			
ユニホーム	FP 正	FP 副	GK 正	GK 副					
シャツ	白	赤	黄	緑					
ショーツ	白	黒	黄	緑					
ストッキング	白	赤	黄	緑					

VRAINS FC									
監督	松 浦 久 雄				主将	江 崎 翔 大			
背番号	ポジション	氏 名			年齢	前登録チーム名			
2	MF	秦 重 信	22	な し	2	秦 重 信			
4	DF	江 崎 翔 大	28	な し	4	江 崎 翔 大			
5	DF	甲 斐 薰 平	36	な し	5	甲 斐 薰 平			
6	DF	細 川 祐 介	46	な し	6	細 川 祐 介			
7	MF	田 本 卓 也	32	な し	7	田 本 卓 也			
8	FW	松 浦 久 雄	59	な し	8	松 浦 久 雄			
9	DF	阿 南 拓 馬	30	な し	9	阿 南 拓 馬			
10	MF	衛 藤 正 昭	36	な し	10	衛 藤 正 昭			
12	GK	陶 山 蒼 太	21	な し	12	陶 山 蒼 太			
15	MF	三 好 剛 史	38	な し	15	三 好 剛 史			
16	MF	有 馬 剛 平	45	な し	16	有 馬 剛 平			
17	DF	池 部 陽 亮	36	な し	17	池 部 陽 亮			
18	DF	神 近 政 次 郎	40	な し	18	神 近 政 次 郎			
19	FW	チェユネ 柱 明	21	な し	19	チェユネ 柱 明			
20	MF	山 口 大 地	28	な し	20	山 口 大 地			
21	FW	水 上 英 史	33	な し	21	水 上 英 史			
22	MF	生 田 淳 史	38	な し	22	生 田 淳 史			
23	DF	大 塚 慶 太 郎	34	な し	23	大 塚 慶 太 郎			
26	MF	入 江 雄 一	43	な し	26	入 江 雄 一			
27	MF	山 口 輝	28	な し	27	山 口 輝			
28	MF	阿 南 天 馬	23	な し	28	阿 南 天 馬			
32	MF	長 谷 川 佑 太	26	な し	32	長 谷 川 佑 太			
35	FW	相 馬 正 明	38	な し	35	相 馬 正 明			
ユニホーム	FP 正	FP 副	GK 正	GK 副					
シャツ	赤	水色	緑	オレンジ					
ショーツ	赤	白	緑	オレンジ					
ストッキング	赤	白	緑	オレンジ					

F.C.ELAN				
監督	砂川海人		主将	砂川海人
背番号	ポジション	氏名	年齢	前登録チーム名
18	GK	永田靖尚	20	佐賀西高校
2	DF	本田敬士	21	福岡高校
11	DF	馬場慎之助	21	筑紫丘高校
22	DF	緒方勇哉	21	筑紫丘高校
14	DF	井上真洋	19	熊本県立第一高校
8	MF	井上大雅	20	九州高校
10	MF	山本幸輝	22	大分上野丘高校
17	MF	兵頭遼馬	20	松山東高校
7	MF	元永智大	20	新宮高校
16	MF	渡邊潤	19	倉敷青陵高校
4	MF	樫山翔大	21	筑紫丘高校
6	MF	藤野日向大	20	若葉高校
13	MF	浦安脩成	20	熊本学園大学付属高校
5	MF	安田祐真人	20	
99	MF	砂川海人	21	アビスパ福岡ユース
9	FW	阪口丈斗	20	鶴丸高校
ユニホーム	FP 正	FP 副	GK 正	GK 副
シャツ	赤	サンド	水色	紫
ショーツ	赤	黒	水色	紫
ストッキング	赤	サンド	水色	紫

福岡市体育協会創立50周年記念大会
第40回 (平成23年度)

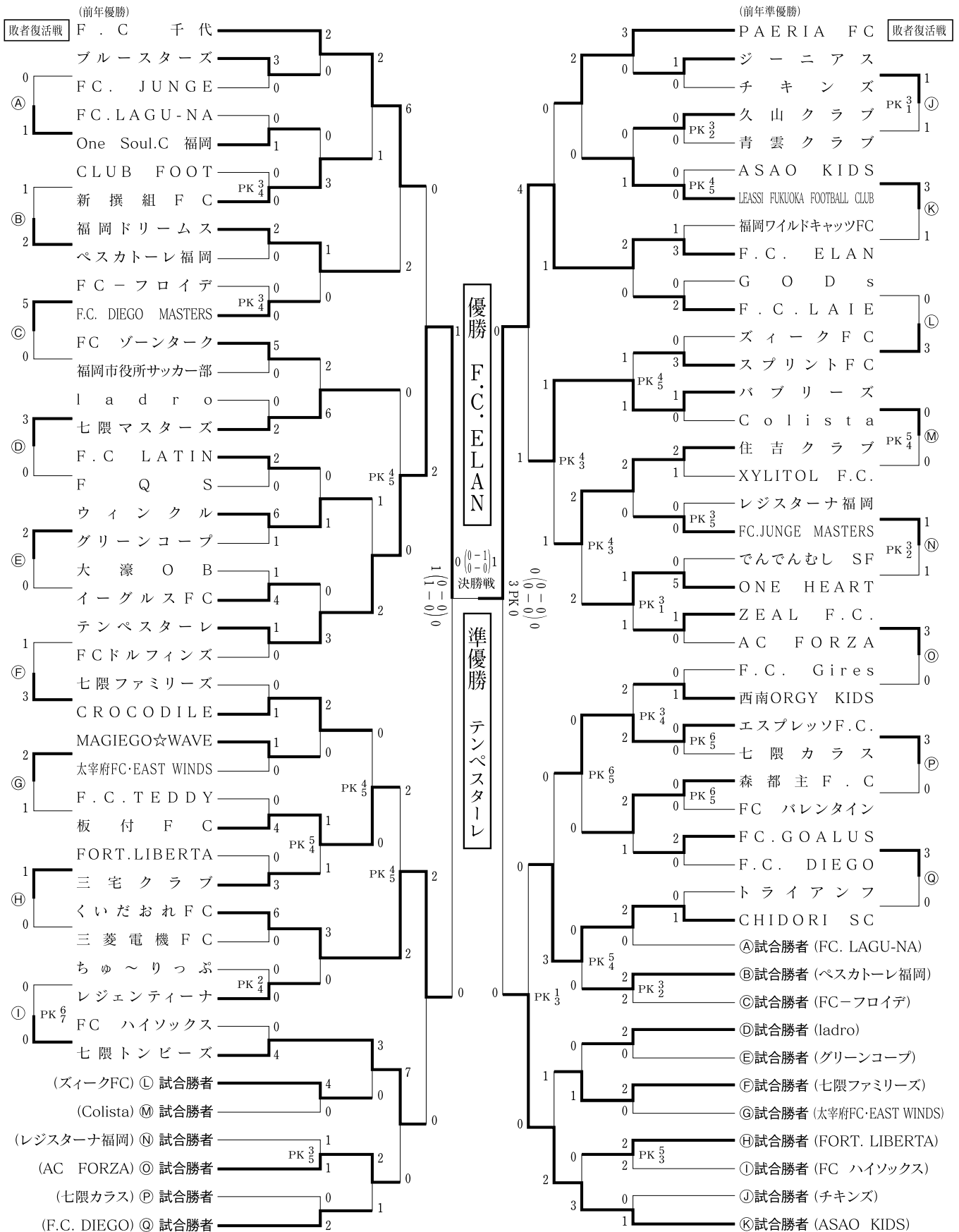

第41回 (平成24年度)

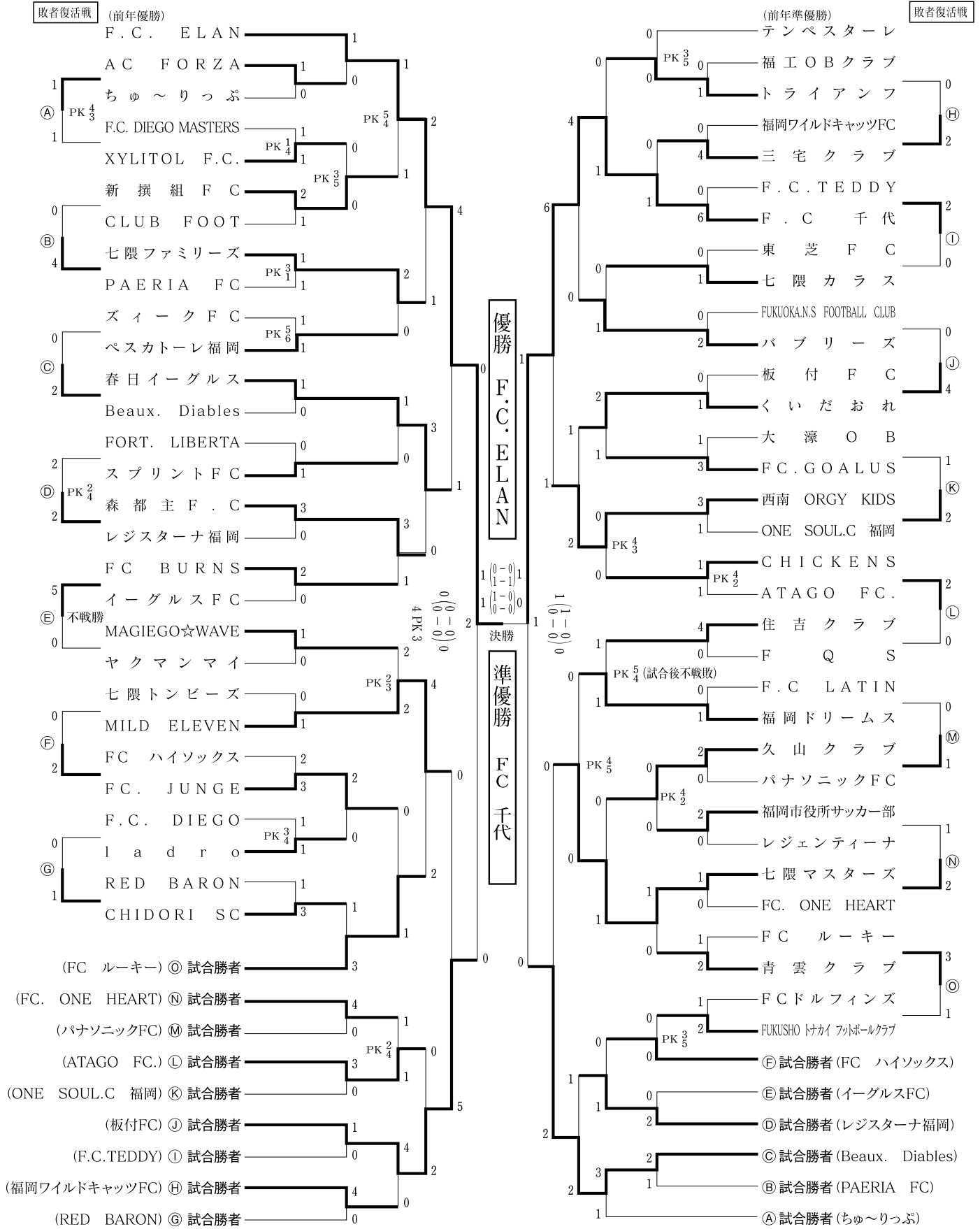

第42回 (平成25年度)

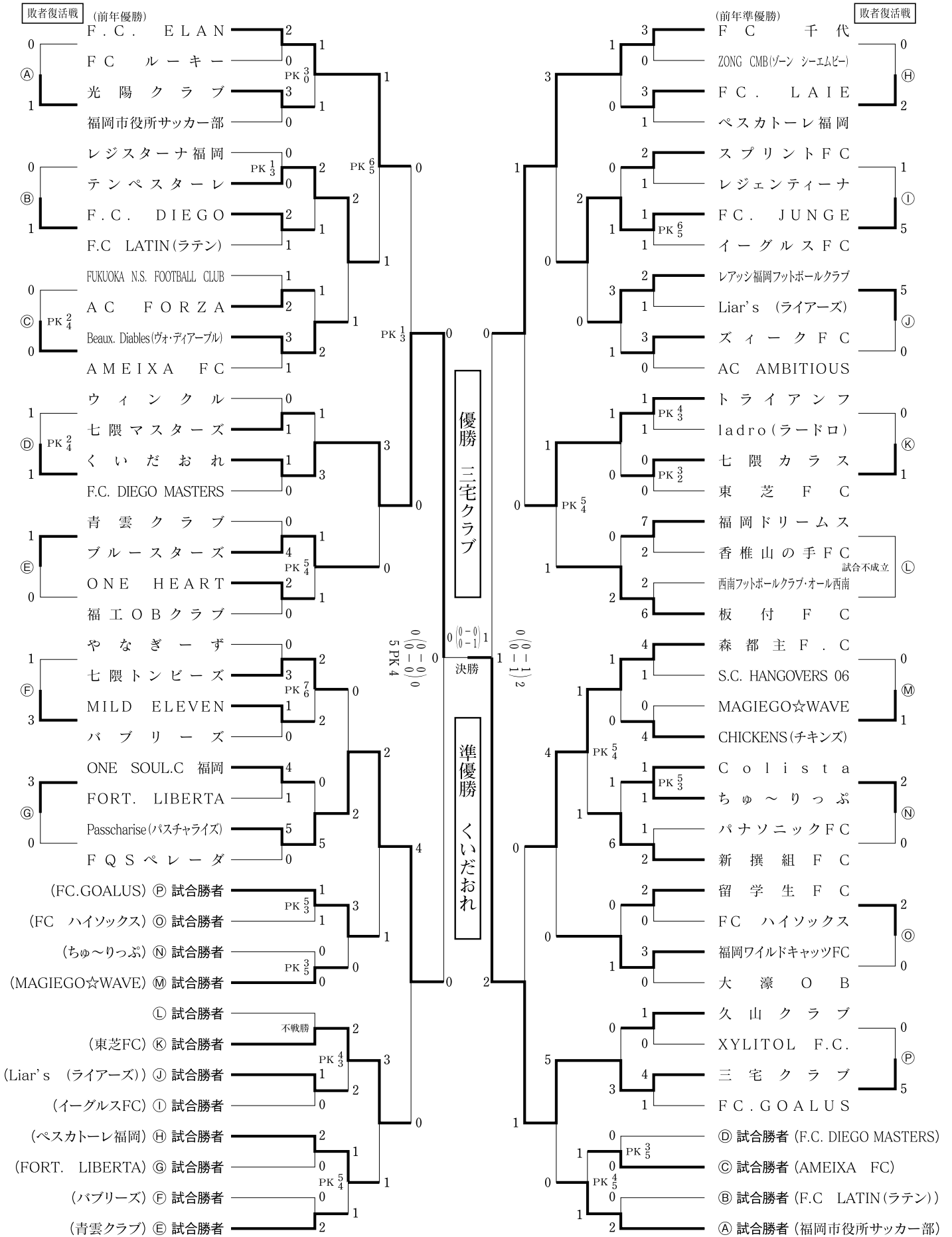

第43回 (平成26年度)

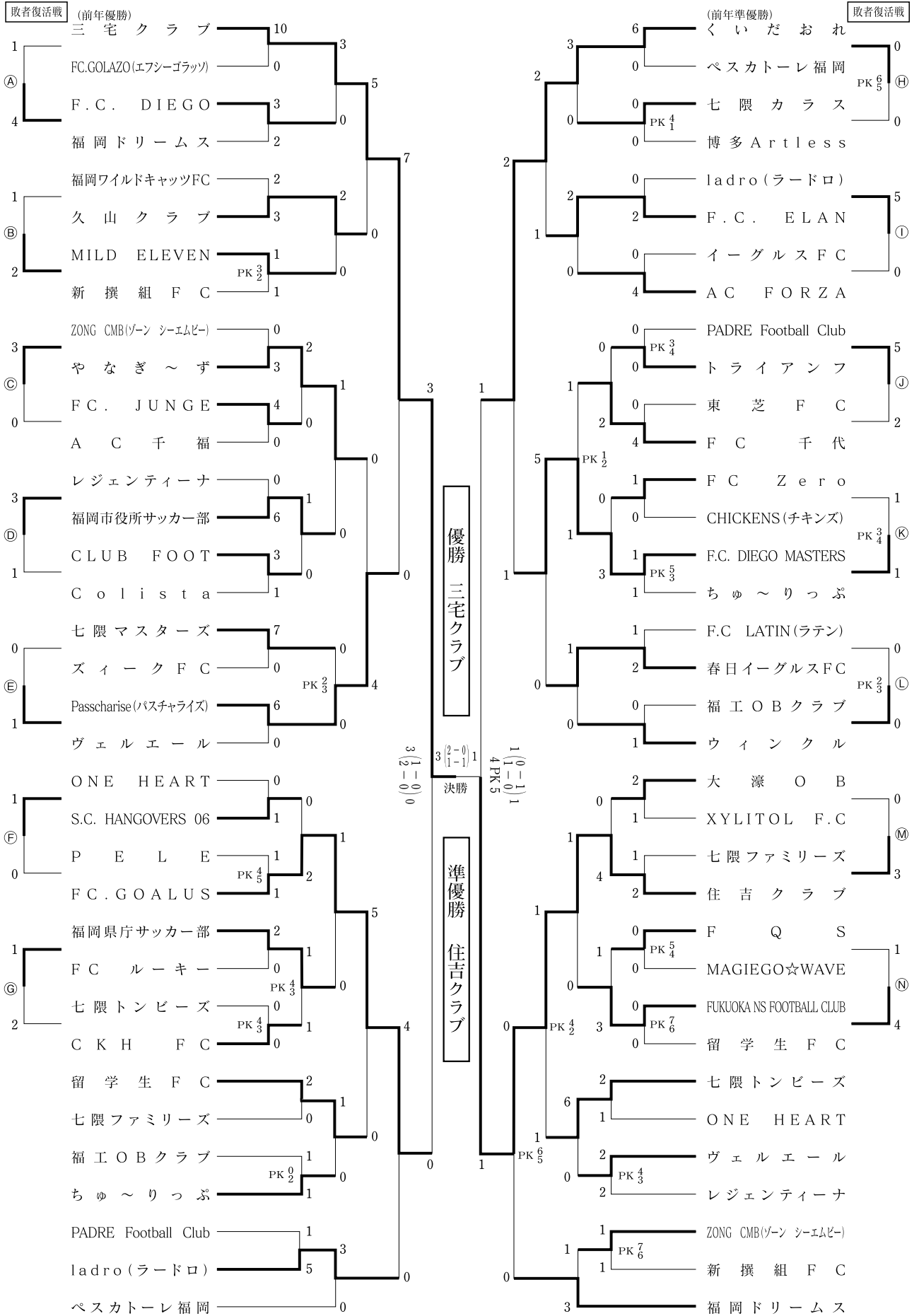

第44回 (平成27年度)

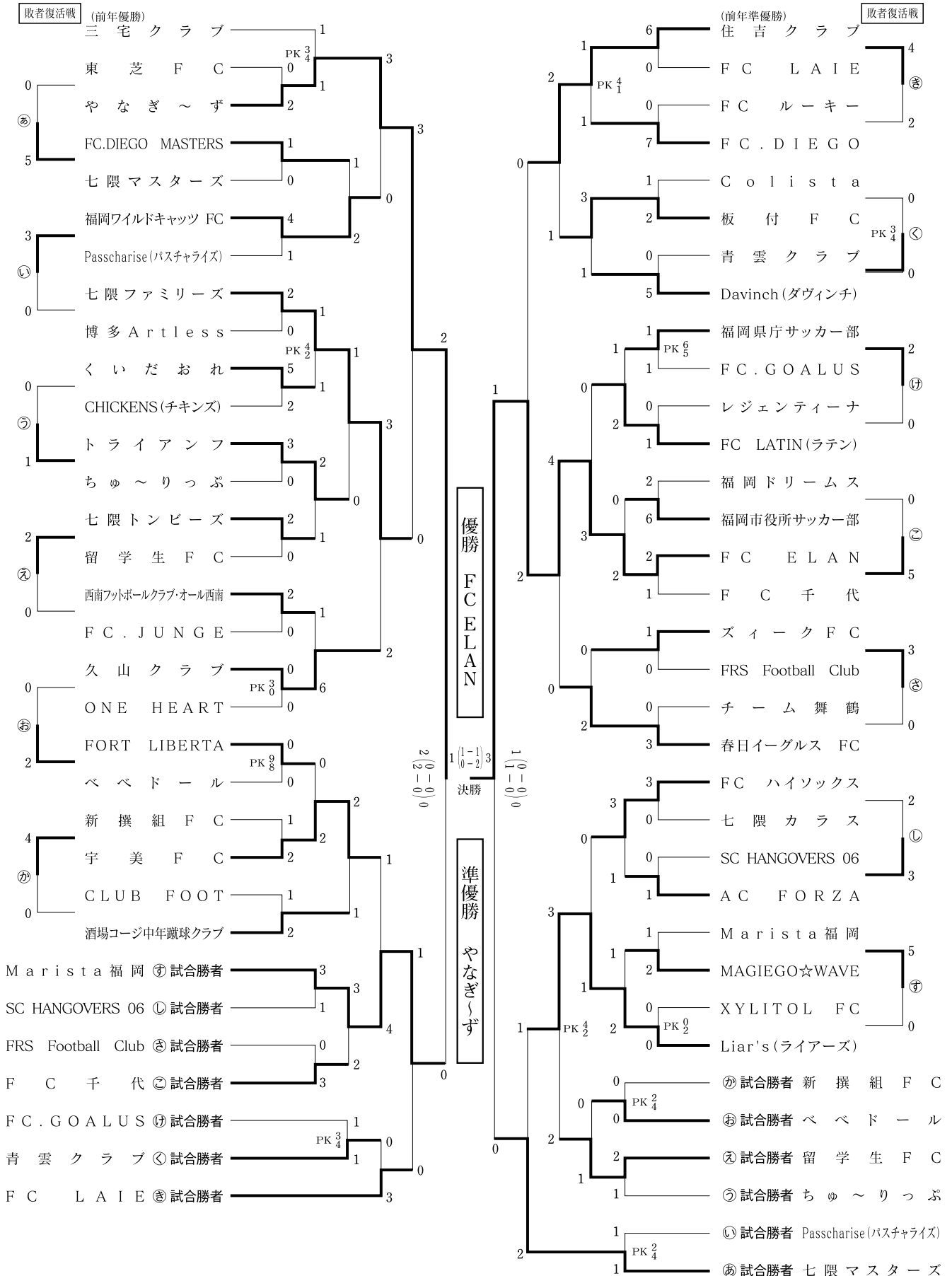

第45回 (平成28年度)

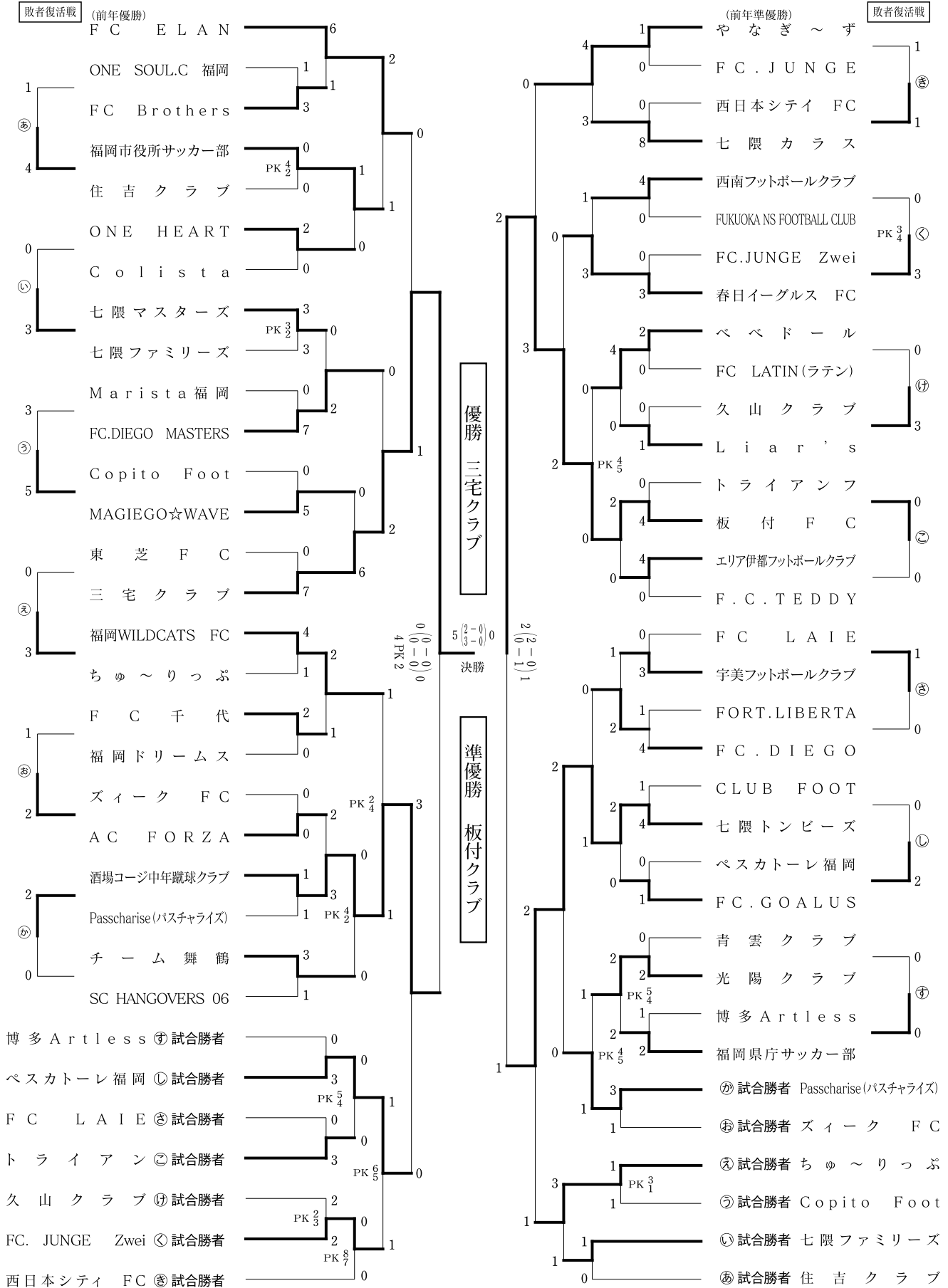

第46回 (平成29年度)

(前年準優勝)

敗者復活戦

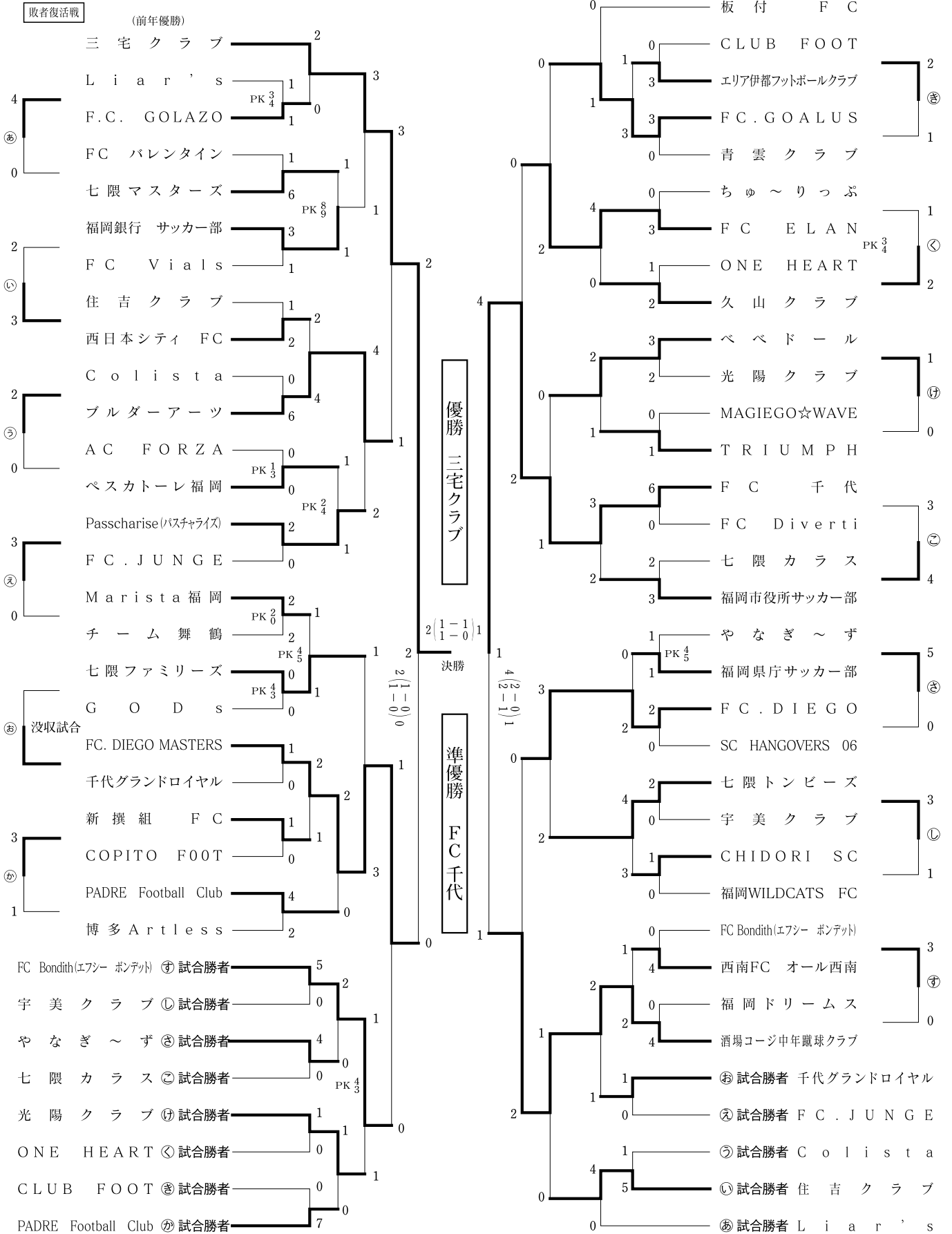

第47回 (平成30年度)

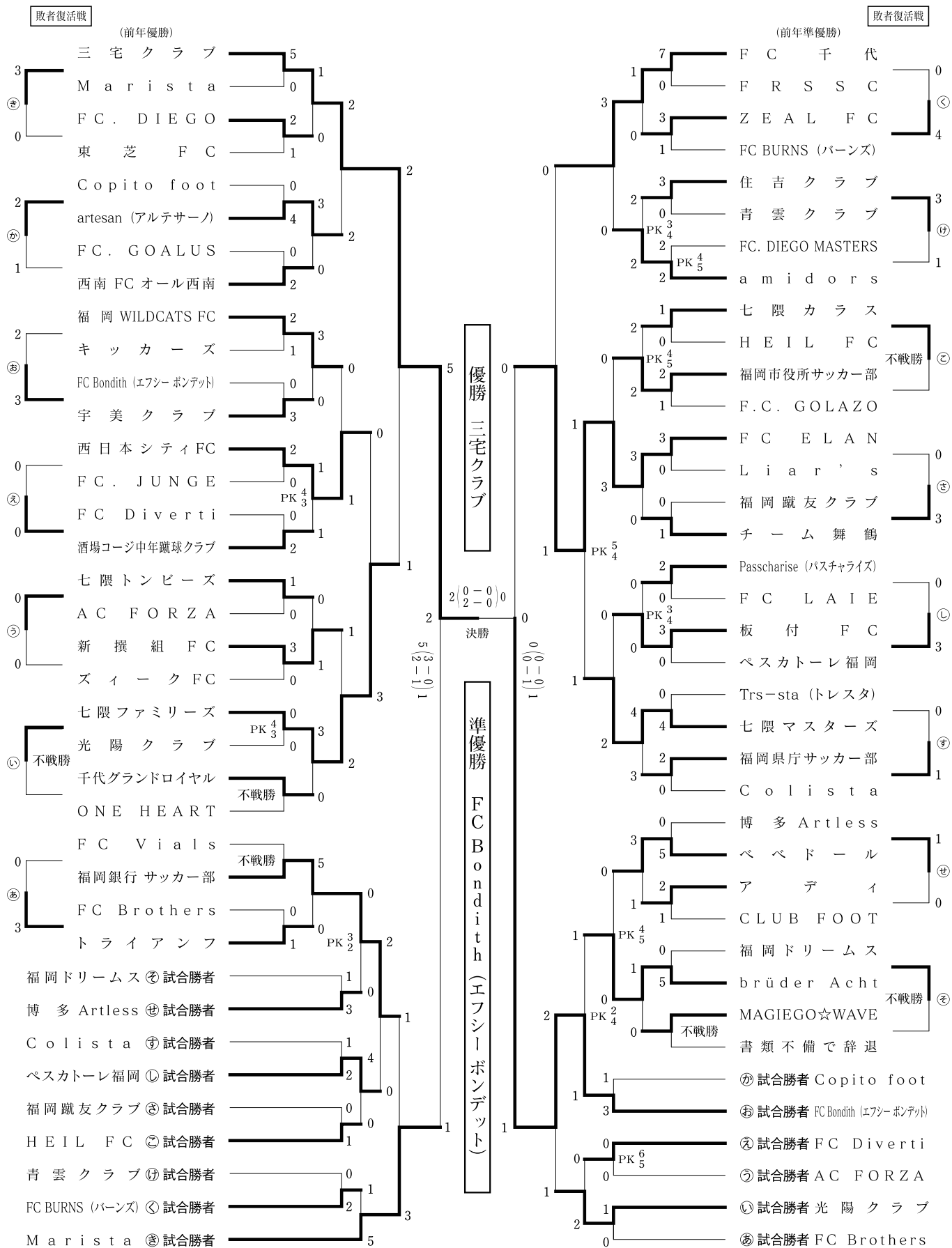

第48回 (令和元年度)

敗者復活戦

(前年優勝)

敗者復活戦

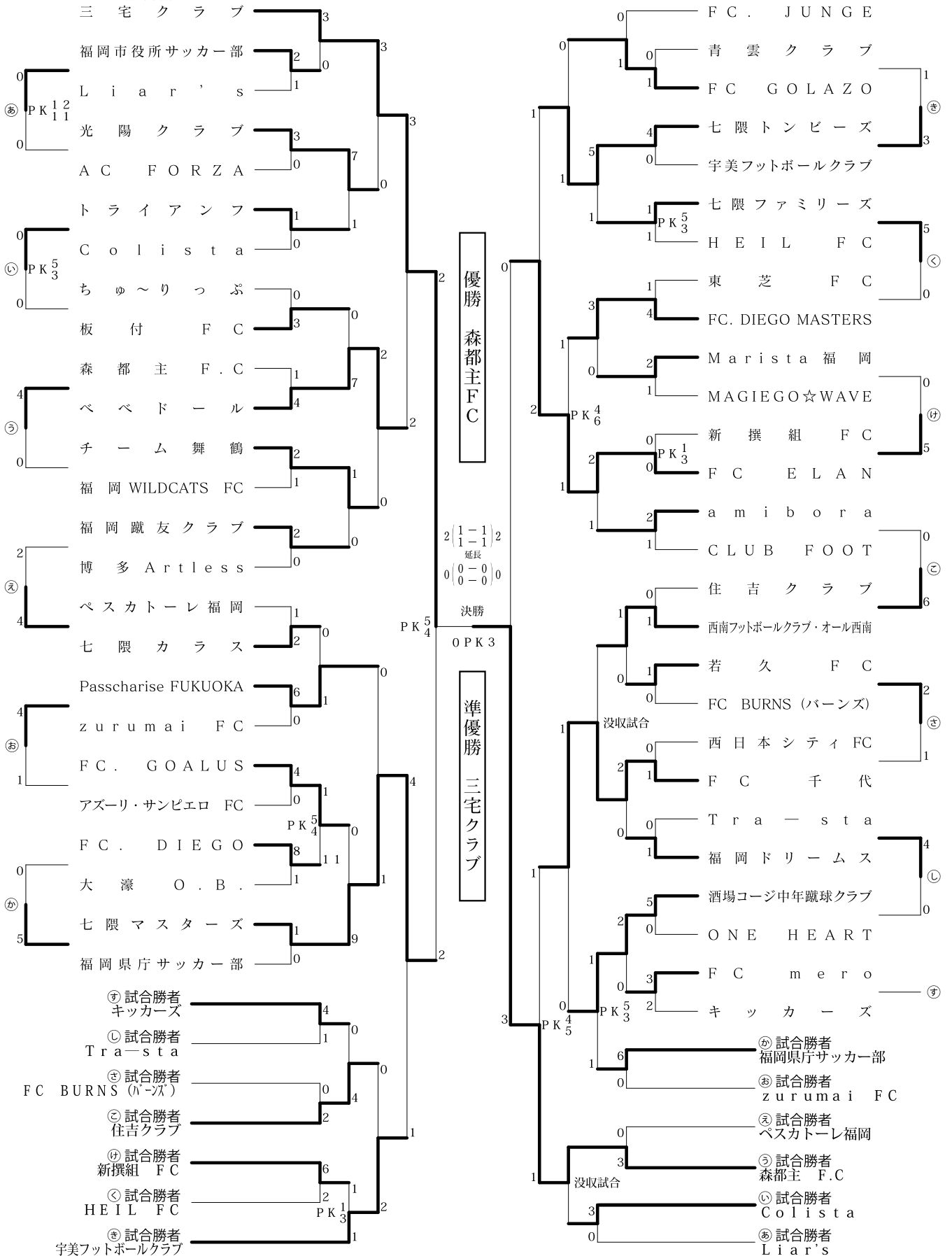

第49回 (令和2年度)

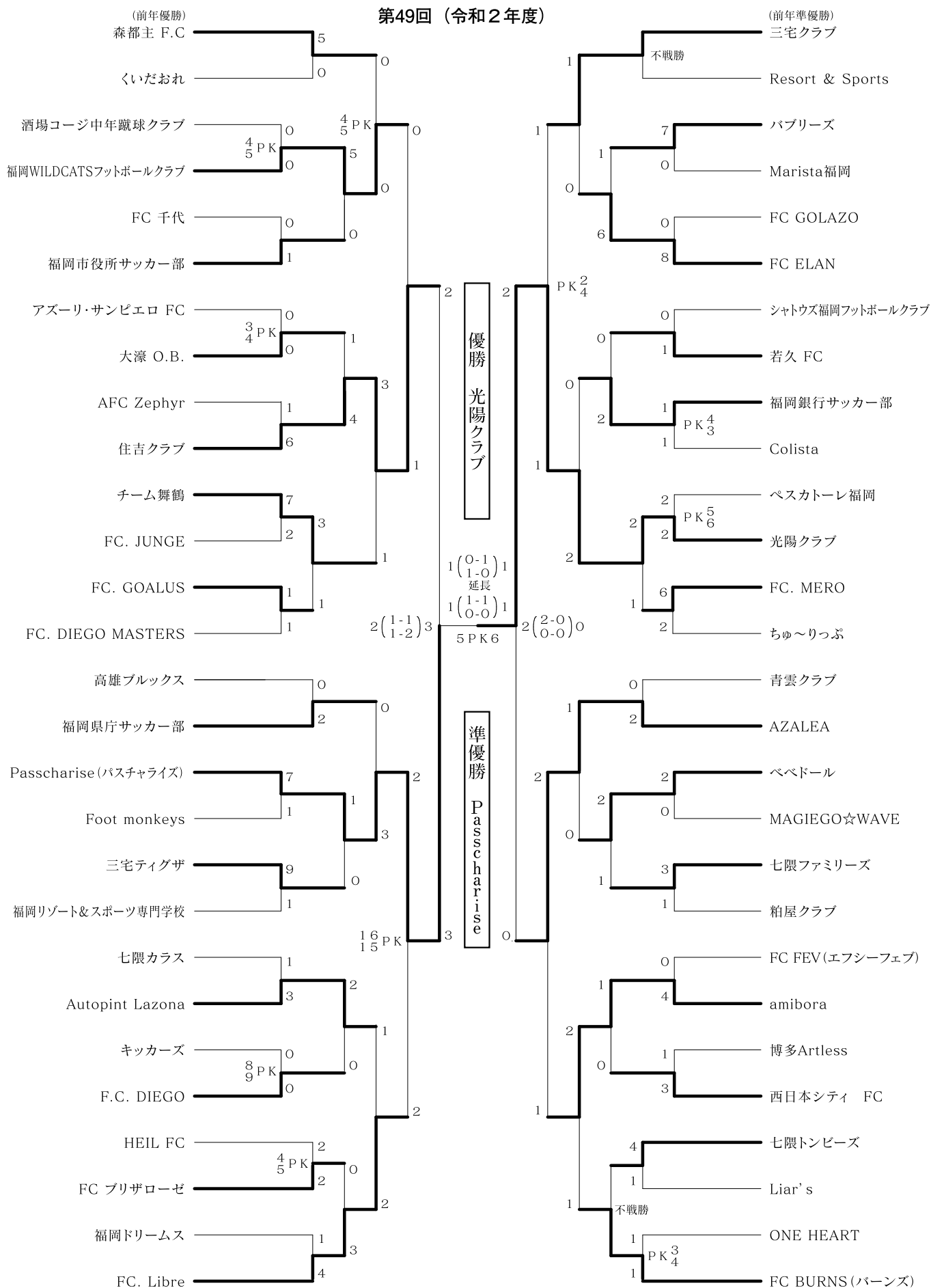

第 50 回 (令和 3 年度)

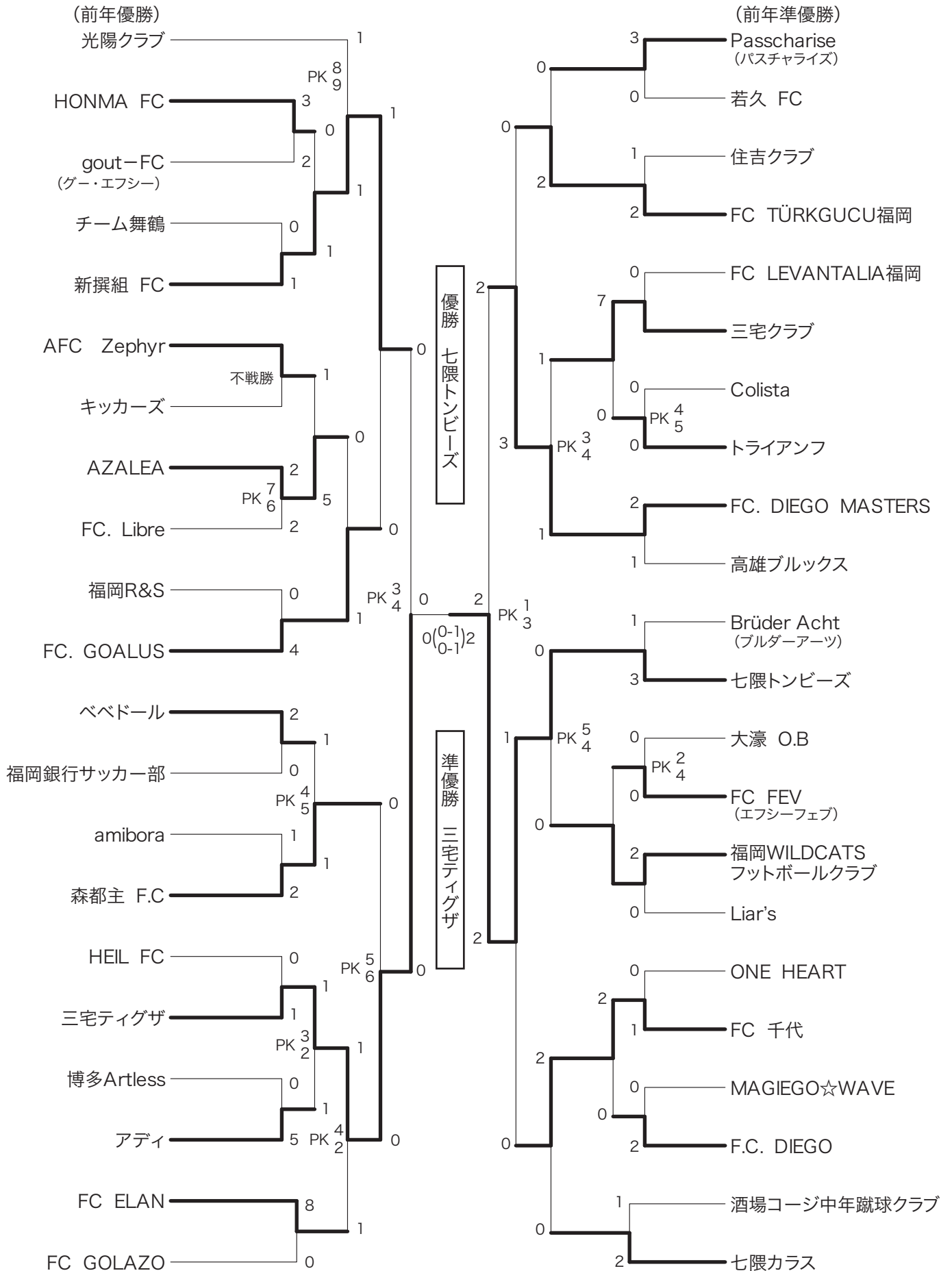

第 51 回 (令和 4 年度)

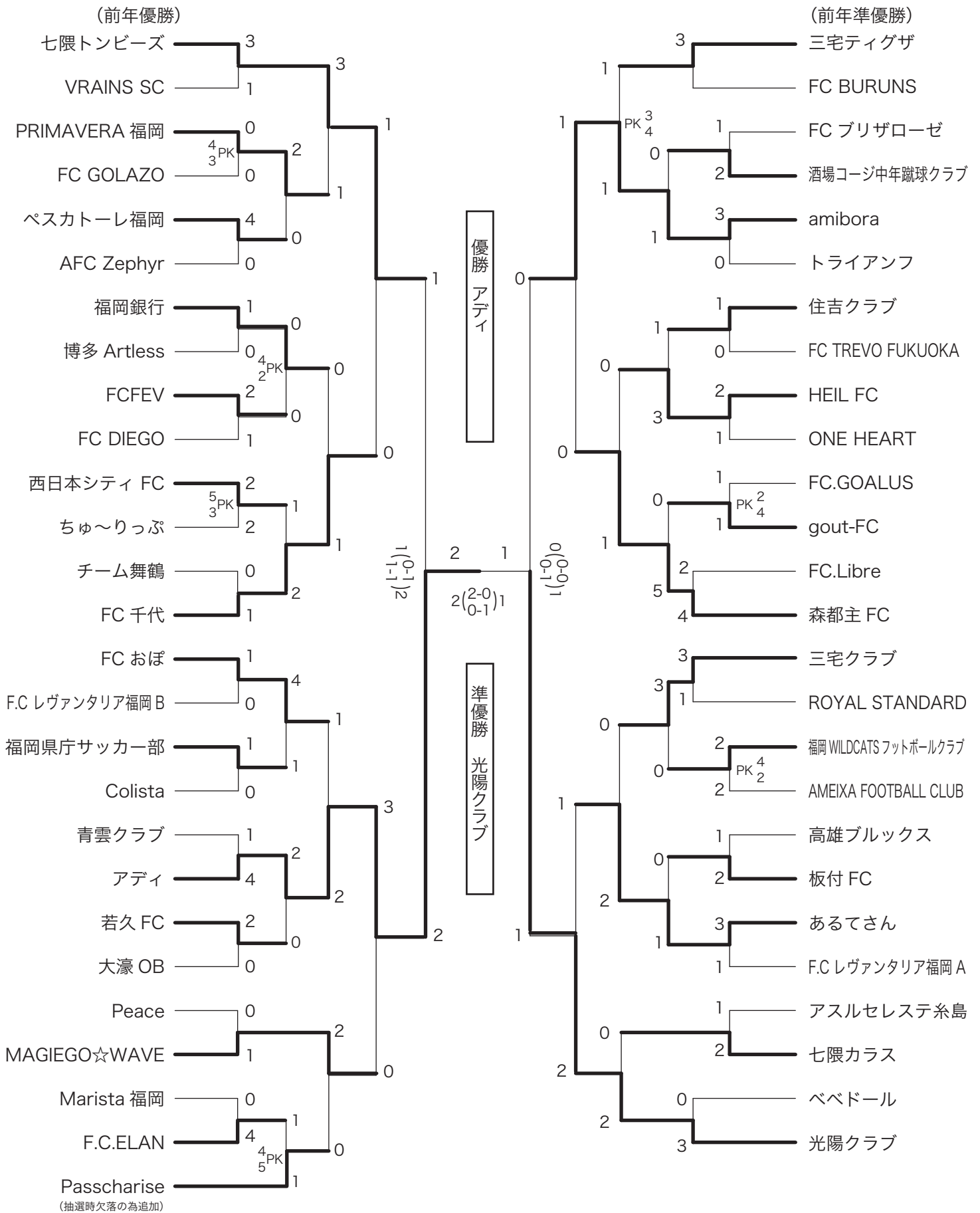

第 52 回 (令和 5 年度)

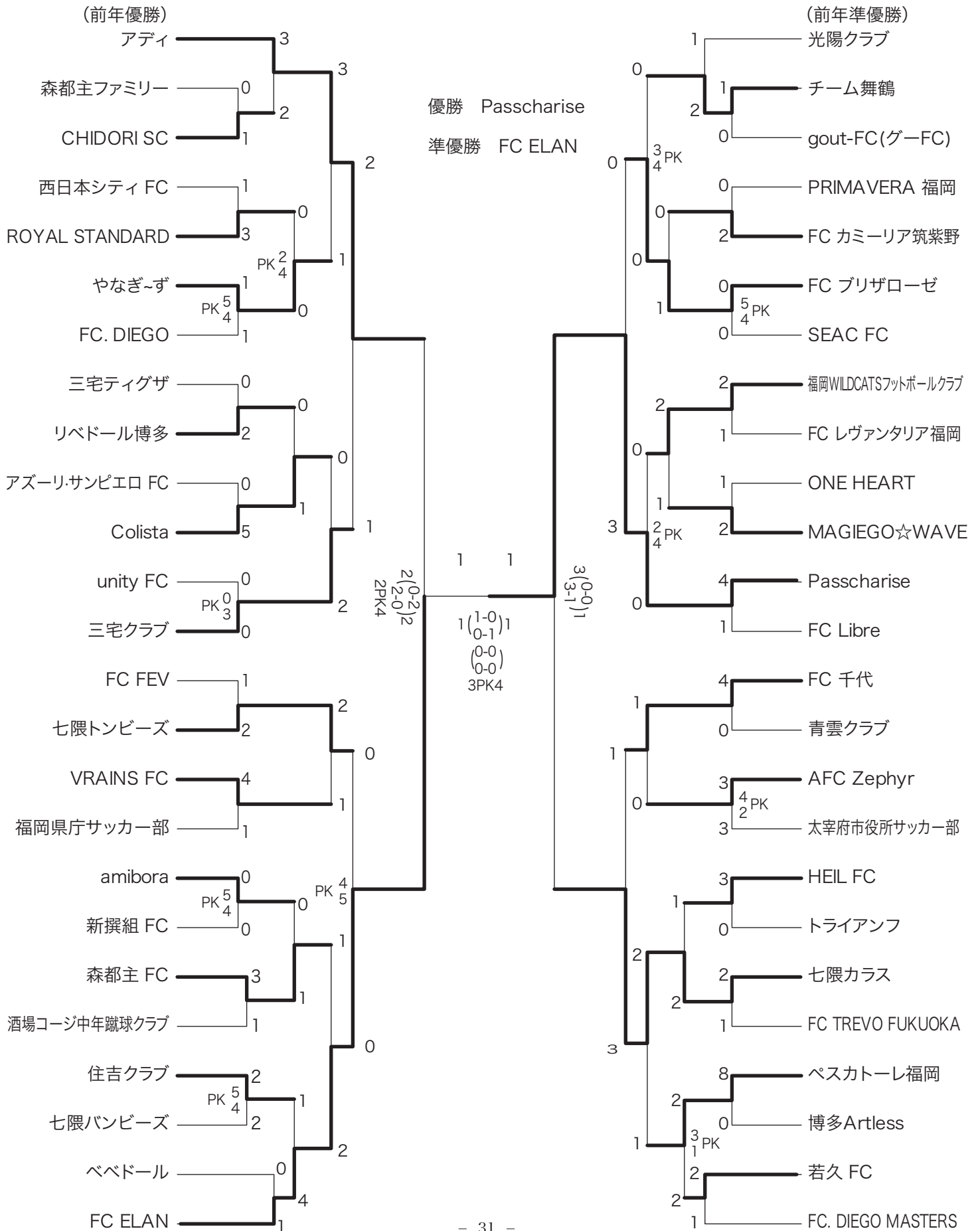

注 意

- ① 試合開始 30 分前にメンバー表を本部記録係に提出する。
- ② 選手名の配列は記録とサポーターの便宜のため実際の布陣に近いものとする。
- ③ 選手の交代は主審の許可を得るとともに交代用紙に記入して本部記録係に提出する。
- ④ 各会場とも駐車に関しては特に注意すること。
- ⑤ 来年度の参加申込書には必ず全部の欄に記入のこと。
特に**代表者名**と**連絡先電話番号**は必ず記入のこと。
(記入漏れの場合、受付出来ません。)

令和 6 年度

第 38 回福岡市民総合スポーツ大会冬期大会
(兼) 第 53 回福岡市長杯サッカー大会

令和 7 年 1 月 7 日

発行 福岡市民総合スポーツ大会実行委員会
福岡市サッカー協会